

МАТРОС ПАРУСНОЙ ЯХТЫ

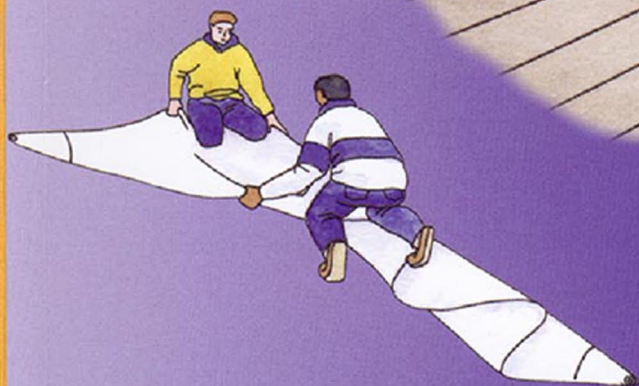

“...Эта книга поможет новичкам освоиться в первые дни на борту.”

Элен МакАртур

Знакомство с яхтингом

МАТРОС ПАРУСНОЙ ЯХТЫ

**Авторы книги: Пэнни Хайре и Сара Хопкинсон
Иллюстрации: Сара Селман**



www.rya.org.uk

Royal Yachting Association
RYA House, Ensign Way, Hamble, Southampton SO31 4YA
Tel: 0845 345 0400 Fax: 0845 345 0329
email: training@rya.org.uk website: www.rya.org.uk

Данная книга является некоммерческим переводом книги "Competent Crew", издаваемой Королевской Яхтенной Ассоциацией (RYA). Эта книга для тех, кто не чувствует разницу между транцем и кранцем, но не хочет быть бесполезным членом экипажа в круизе на парусной яхте. Однако, для получения более полных знаний и навыков, рекомендуется всё-же пройти курс Competent Crew в школе RYA.

ОГЛАВЛЕНИЕ

Предисловие	3	Швартовка кормой	50-51
Введение	4	Постановка на буй	52
Морские термины	5	Стоянка на якоре	53
Виды парусных судов	6-9	Расхождение судов	54
Устройство парусной яхты	10-13	Кто должен уступить?	55-56
Морские узлы	14-15	Ведение наблюдения	57
Работа с тросами	16-19	Несение вахт	58
Подготовка парусов к выходу	20-21	Морская этика и правила поведения	59-60
Постановка грота	22-23	Использование надувной лодки	61
Постановка стакселя	24-25	Личный комфорт	62
Рифление грота	26-27	Личная безопасность	63
Замена стакселя	28-29	Действия при ситуации "человек за бортом"	64
Укладка грота	30	Сигнал бедствия	65
Укладка стакселя	31	Другие способы подачи сигнала бедствия	66-67
Принцип работы паруса	32	Покидание яхты на спасательном плоту	68
Курсы к ветру	33	Быт на борту	69
Острые курсы	34-35	Гальюны	70
Лавировка	36	Быт в море	71
Поворот оверштаг	37	Прогнозы погоды	72
Постановка парусов	38	Шкала силы ветра	
Полные курсы	39-41	Бофорта	73
Поворот фордевинд	42-43	Приложение	74-77
Управление яхтой	44		
Удержание курса	45		
Швартовка лагом	46-47		
Швартовка вторым бортом	48		
Отход от причала	49		



Яхтинг - увлекательнейший вид спорта, требующий, тем не менее, понимания принципов управления лодкой.

Для новичка самым лучшим способом научиться управлять яхтой — это пройти курсы RYA Competent Crew.

Надеюсь, эта книга поможет вам в течении ваших первых дней на борту.

Свои первые шаги в яхтинге я делала, обучаясь в школе RYA на северо-востоке Англии.

Я проделала весь путь: сначала до RYA YachtMaster, затем выучилась на инструктора YachtMaster.

Опыт, полученный в процессе обучения, оказался бесценным для моей последующей карьеры гонок под парусом.

Успехов в обучении и приятного плавания!

Элен МакАртур



Пэнни Хайре
Старший инструктор RYA

Ежегодно более 12 тысяч курсантов, большинство из которых не имели до этого никакого яхтенного опыта, успешно проходят курсы Competent Crew каждый год. Курсы проводятся более чем в 120 учебных центрах RYA в Великобритании и по всему миру. Обучаясь в школе RYA вы можете быть уверены в качестве обучения, соответствующему наивысшим стандартам RYA и в том, что ваше обучение будет безопасным, информативным и приятным. Эта книга Competent Crew основана на опыте сотен яхтенных инструкторов. Показанные и описанные приёмы опробованы и подходят ко многим типам крейсерских яхт. Я надеюсь, что вам понравится эта книга и она окажется вам полезной. Приятного плавания!



Знать морские термины не только полезно, но и необходимо. Это избавит вас от взаимного непонимания на борту — отданное шкипером указание должно быть точно воспринято и понято командой.

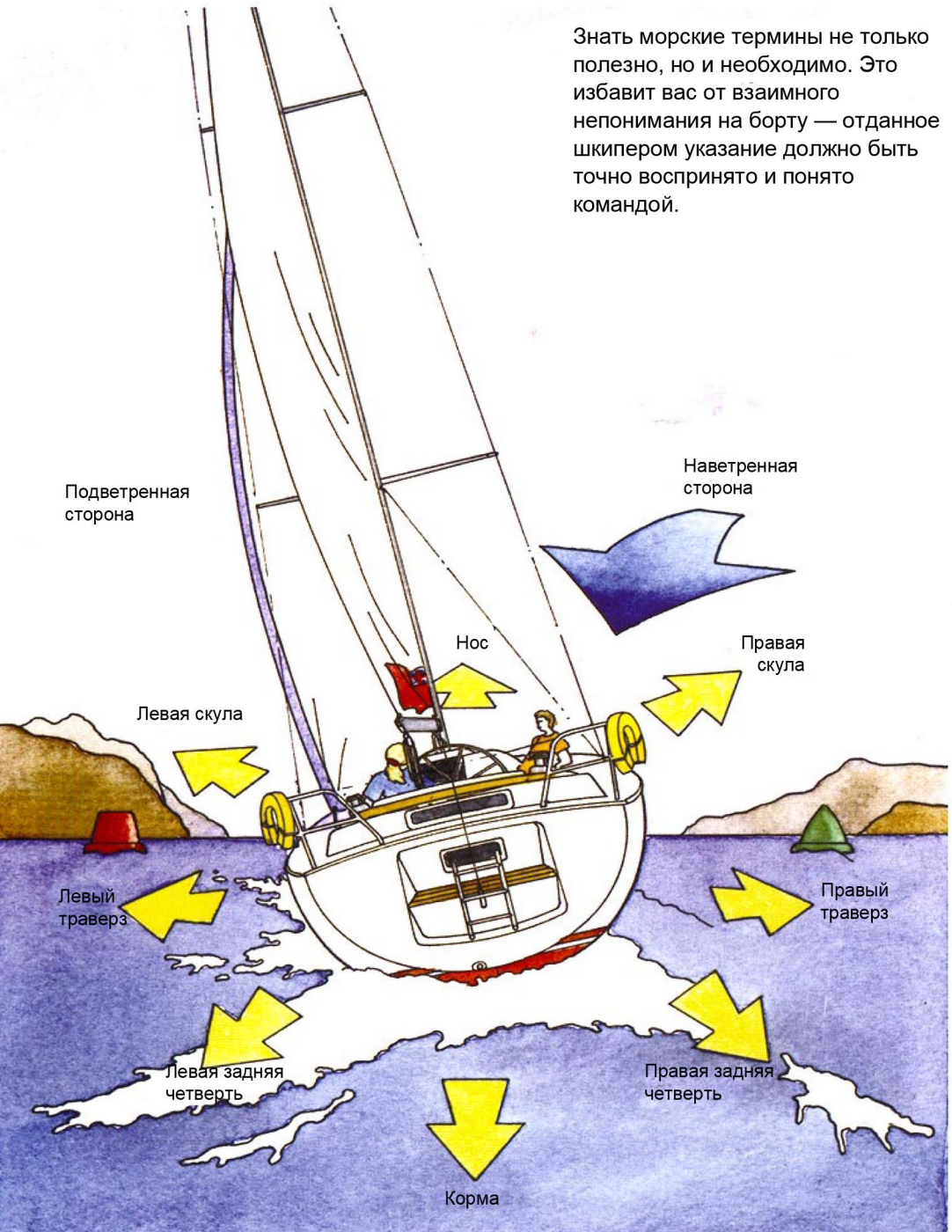

Круизно-гоночная яхта

Эта яхта совмещает скорость и комфорт. В гонках, тяжёлые элементы могут быть убраны с лодки. Много владельцев таких яхт имеют два «гардероба» парусов — для гонок и для круиза.



Парусные яхты бывают различных форм и размеров. Конструкторы пытаются держаться золотой середины между скоростью и комфортом.

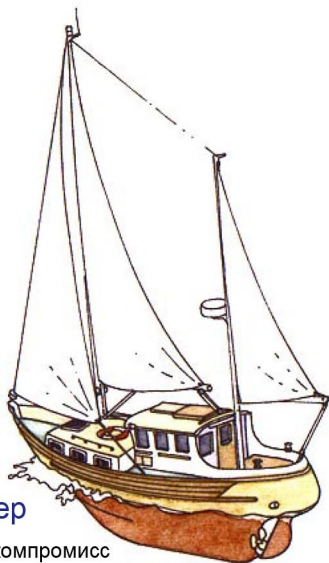

Традиционный парусник

Множество людей отдаёт предпочтение этому типу парусников, использовавшемуся в прошлом для торговли на восточном побережье Англии.



Мотосейлер

Эти лодки — компромисс между скоростью и комфортом, с мощным двигателем, который позволит передвигаться и при неблагоприятном ветре



Небольшая круизная яхта с парусами, пришедшими из восточной Азии.

Легко управляется одним человеком

Небольшая гоночная яхта или кильбот

Специально создана для дневных гонок, как правило прибрежных. Эти лодки легкие, быстрые, но требовательные к команде.



Среднеразмерная или большая круизная яхта

Комфортная, легкая в управлении. Практичность и безопасность — вот основные принципы этих лодок.



Круизный катамаран

Многокорпусные суда могут предоставить и комфорт и скорость. Многие на них совершили большие океанские путешествия



Круизная яхта с виндсёрферным вооружением

С таким парусным вооружением легко управляться при малочисленном экипаже



Гоночный тримаран или катамаран

Самый быстрый тип парусных судов. Быстрый, захватывающий, но не прощающий ошибок. Только для опытных яхтсменов!

Суда с прямым парусным вооружением (Тол-шип)

Эти восстановленные парусники или их реплики используются для обучения курсантов и для участия в разных праздничных мероприятиях



Классическая яхта с длинным килем

Длинный киль и сбалансированное парусное вооружение позволяет данным яхтам точно держаться курса в море. Но под двигателем в марине они достаточно сложны в управлении.

Суперяхта

Как правило, денежный вопрос не волнует владельцев таких яхт. Часто управляется наемным капитаном с командой.

Такие яхты обычно зимуют на Карибах, а лето проводят в Средиземном море.



Быстрая гоночная яхта

Паруса, оснастка и корпус обычно сделаны из высокотехнологичных материалов, что делает эту яхту очень легкой, быстрой и требовательной

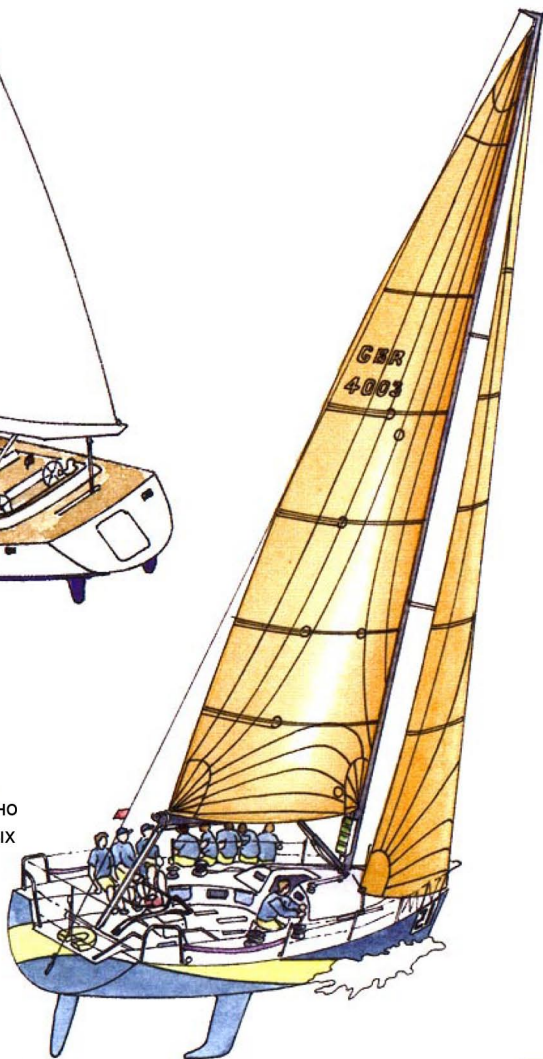

УСТРОЙСТВО ПАРУСНОЙ ЯХТЫ

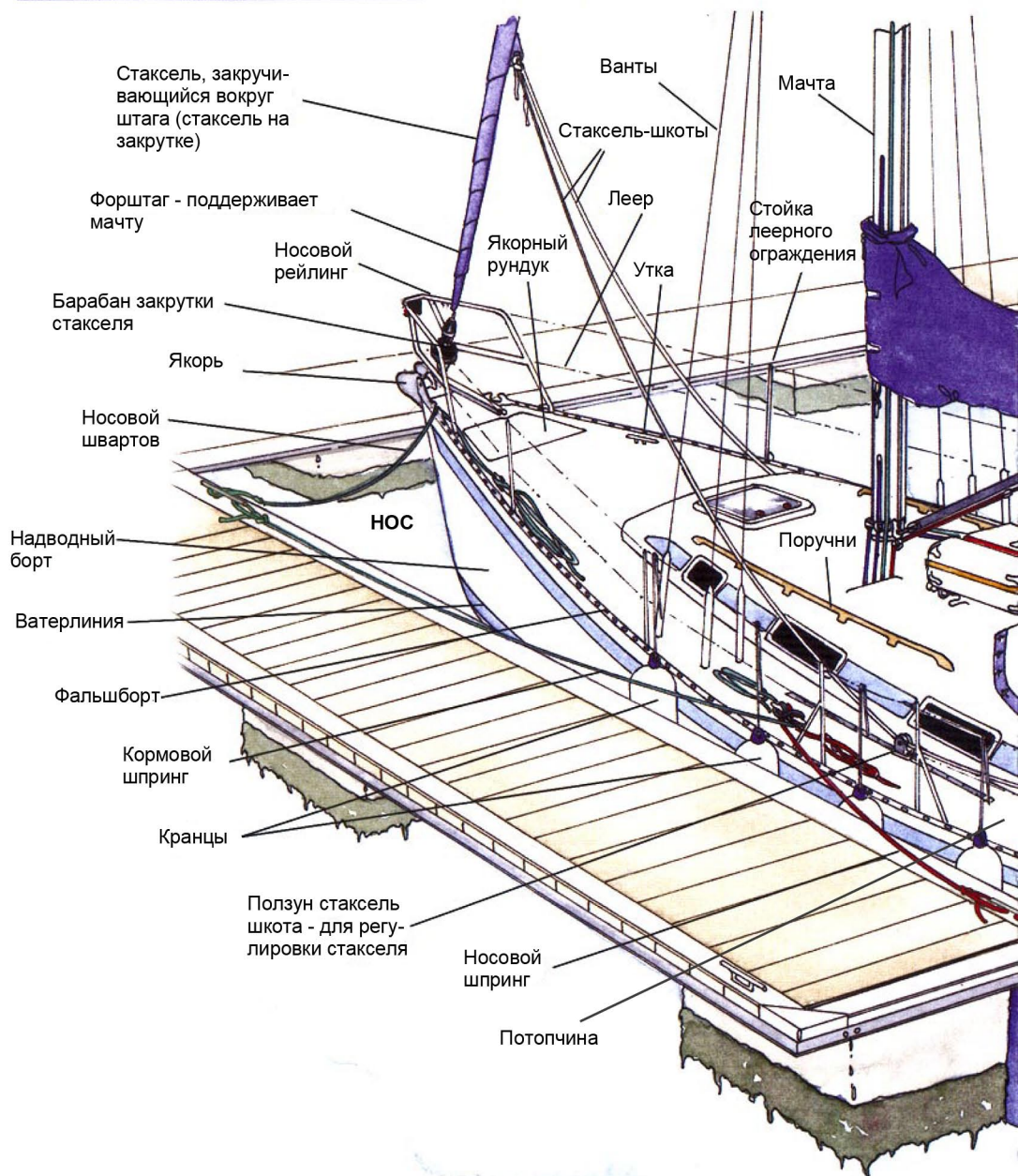

УСТРОЙСТВО ПАРУСНОЙ ЯХТЫ

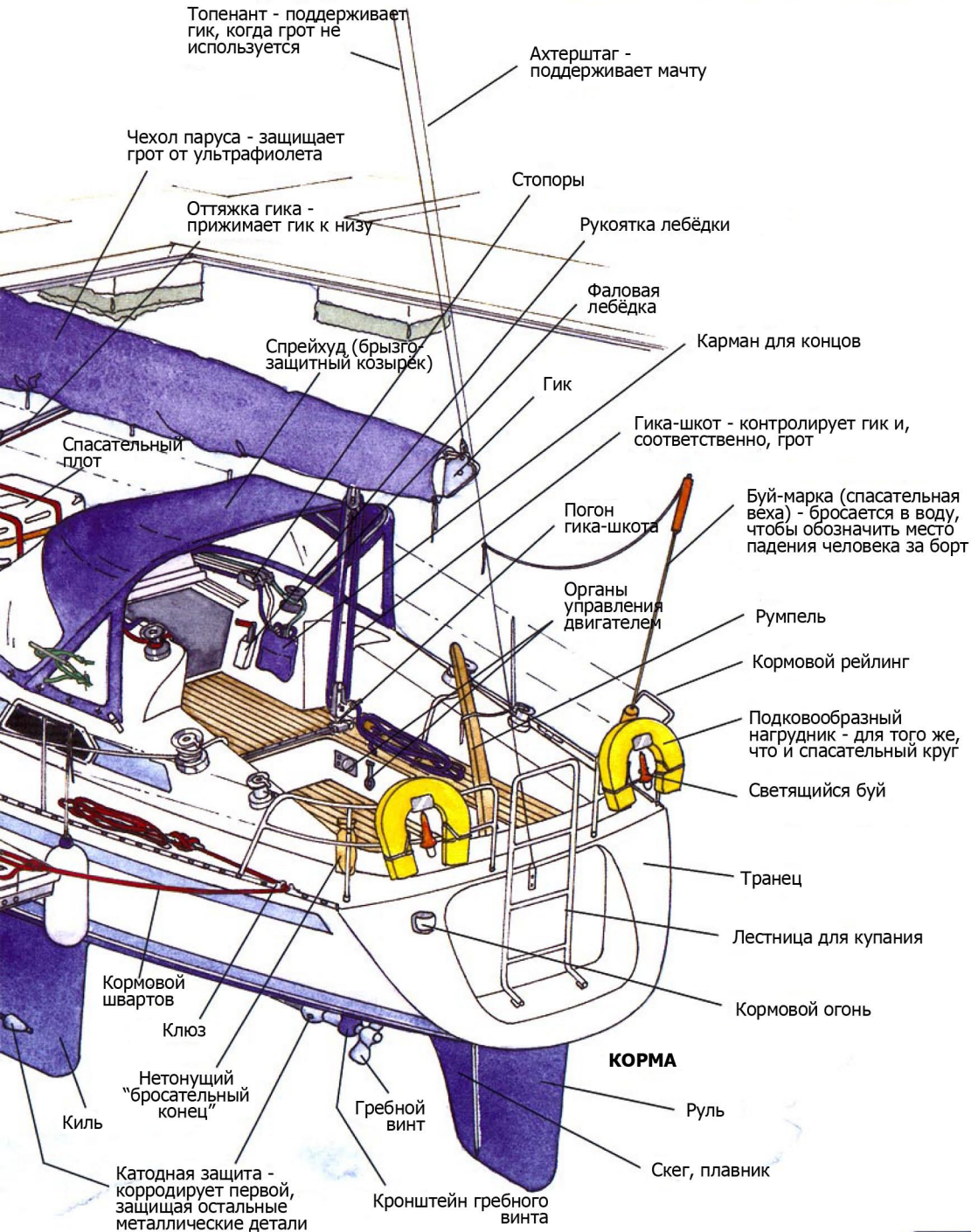

ВИДЫ СТАКСЕЛЕЙ

На закрутке

Один парус для любой силы ветра. При усилении ветра его площадь можно уменьшить закрутив вокруг форштага с помощью троса закрутки из кокпита

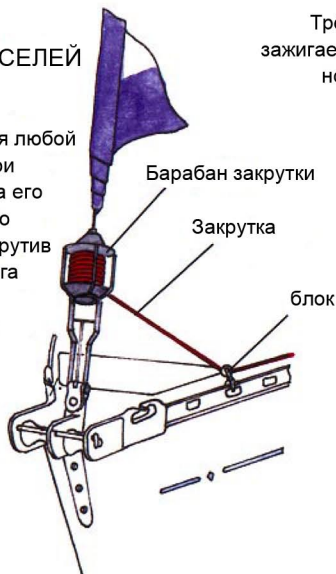

Парус на карабинах

Сменные паруса крепятся к форштагу на карабинах. Такое крепление надежно и не позволит ему упасть за борт при поднятии и убиении.

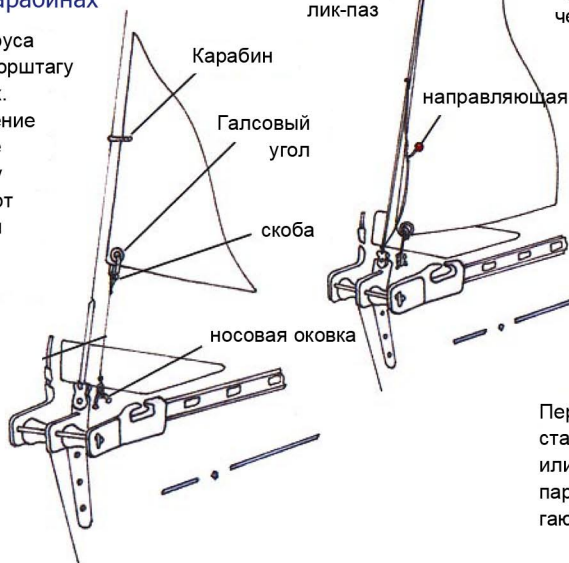

ТОП МАЧТЫ

Анемометр - измеряет скорость ветра

Трёхцветный огонь - зажигается при движении ночью под парусом

Якорный огонь

Форштаг

УКВ антенна

Ветроуказатель

Ахтерштаг

Мачта

Ванты

Парус с лик-пазом

Передняя шкаторина со штырым лик-тросом сменных парусов удерживается в лик-пазе. Сменные паруса обеспечивают лучшие аэродинамические характеристики

лик-паз

направляющая

Колдунчики

Передняя шкаторина

Передний парус, стаксель, фок, кливер или гюна — названия паруса располагающегося спереди от мачты

Нижняя шкаторина

Галсовый угол

ТАКЕЛАЖ И ПАРУСА

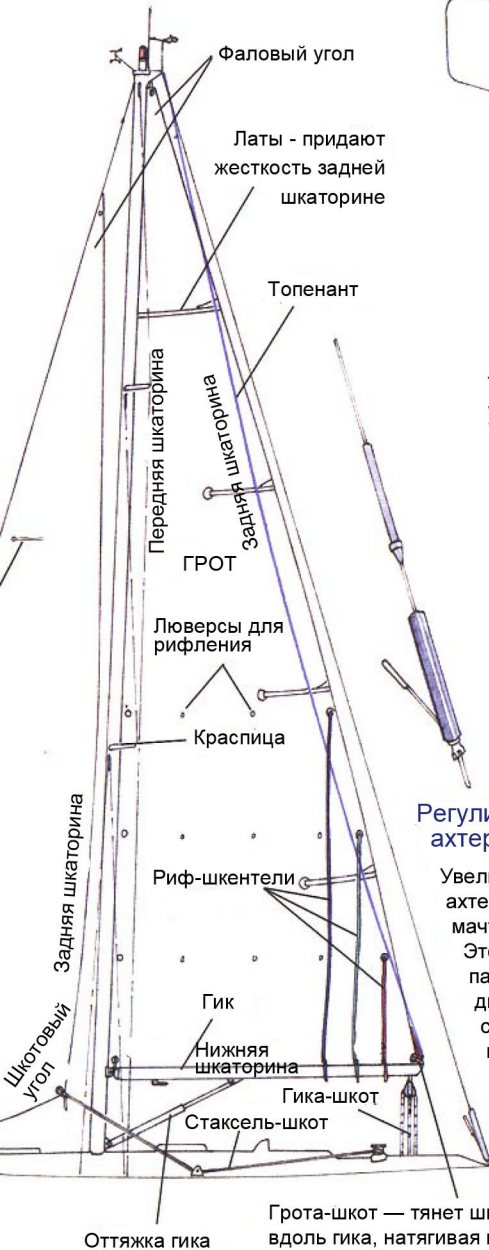

Грота-шкот — тянет шкотовый угол паруса вдоль гика, натягивая нижнюю шкаторину

Устройство риф-шкентелей

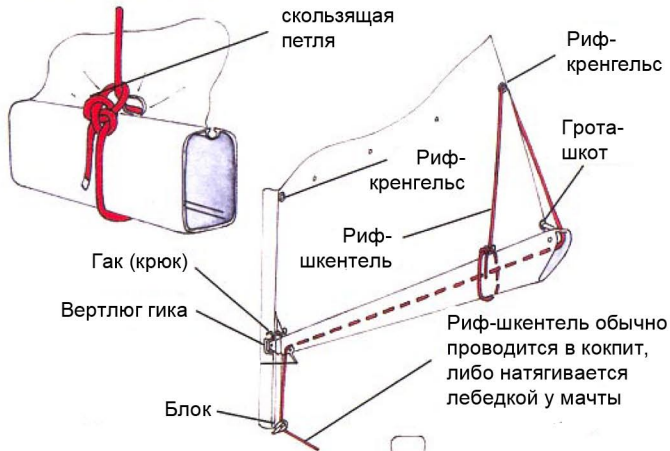

Типичная система управления гротом

Система блоков уменьшает усилие, требуемое для постановки грота под оптимальным углом к ветру.

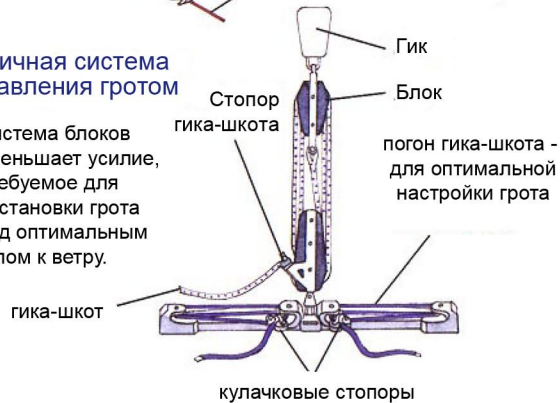

Регулируемый ахтерштаг

Увеличение натяжения ахтерштага изгибает мачту назад. Это делает форму паруса менее аэродинамичной, что снижает нагрузку на парус при сильном ветре

Оттяжка гика

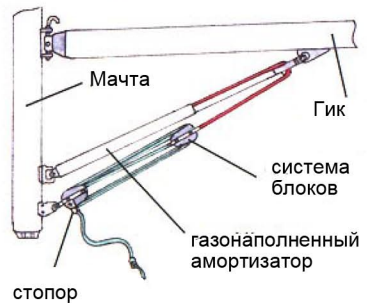

Оттяжка гика позволяет предотвратить подъем гика и паруса на полных курсах, т.е. когда ветер дует в корму

Восьмерка

Используется для того, чтобы трос не выскочил из ступора или ползуна

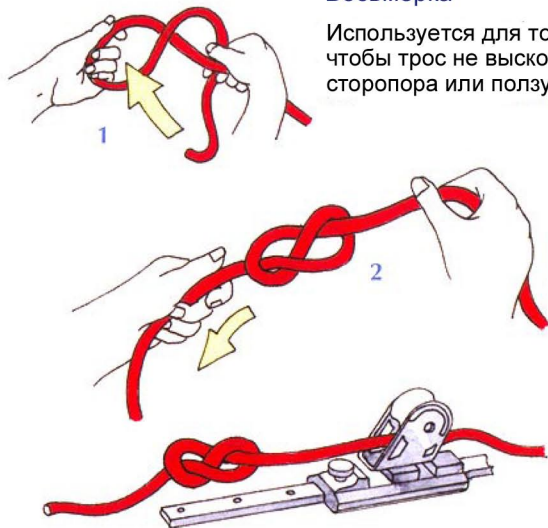

Выбленочный узел

Удобен для крепления краев к леерному ограждению или тому подобное

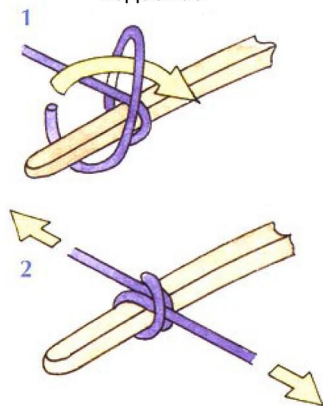

Задвижной штык

Применяется, например, для снятия нагрузки с троса, например при "закусывании" лебедкой троса

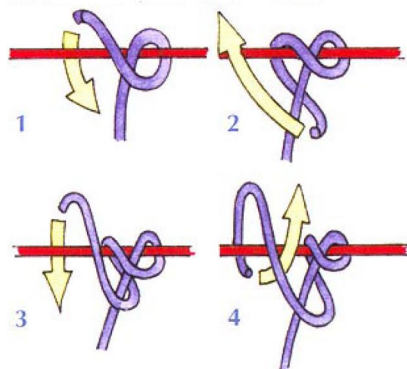

Скользит в эту сторону

Ослабит натяжение на тросе

Не скользит в эту сторону



Беседочный узел

Надежная незатягивающаяся петля. Имеет множество применений, например для соединения стаксель шкота.

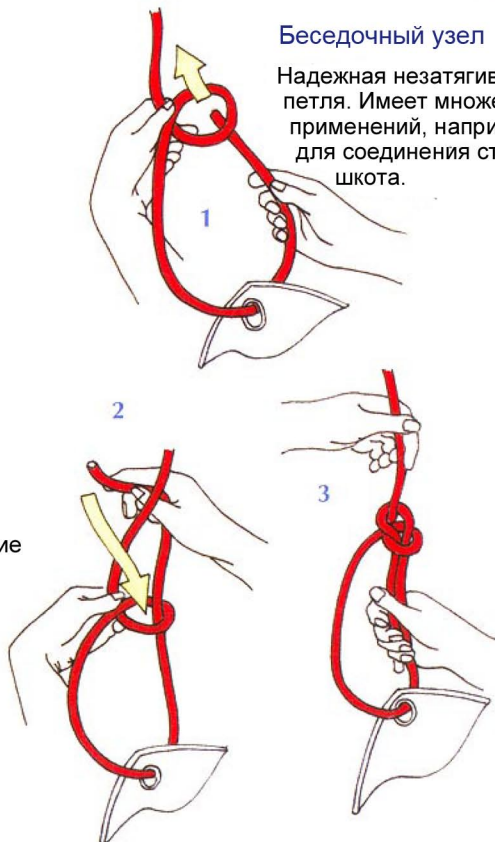

Штык со шлагом

универсальный узел с разносторонним применением, таким как привязывание к швартовому кольцу или краев к леерному ограждению



Шкотовый узел

Используют для связывания двух тросов или чтобы нарастить швартовых

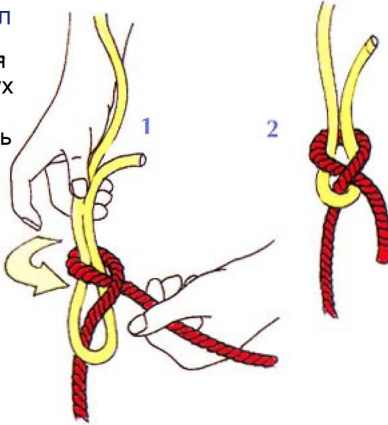

Брамшкотовый узел

Более надежный чем шкотовый. Так же используется для связывания тросов разной толщины



Прямой узел

Используется для подвязывания паруса при взятых рифах. Недостаточно надежен



ОБРАЩЕНИЕ С ТРОСАМИ



Закладывание конца за утку

Сделайте один оборот на утке, затем добавьте одну или несколько "восьмерок" и затем ещё один оборот, чтобы зафиксировать трос. Запомните мнемонику "ОХО"

Петлю, продетую через утку легко снять, при этом случайно она с неё не слетит

Петли, брошенные на швартовную тумбу, легко снимаются

Сматывание троса в бухту



1 Отмеряйте руками равные порции троса, чтобы витки были одинаковы.

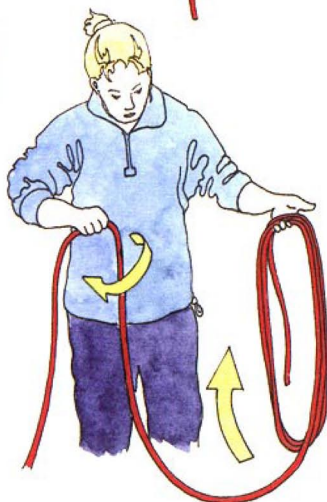

2 Держите бухту в левой руке, сматывайте правой по часовой стрелке, поворачивая запястье от себя перед тем как положить новый виток в левую руку.



Беседочный узел на швартовочном кольце. Дополнительный оборот уменьшает истирание троса

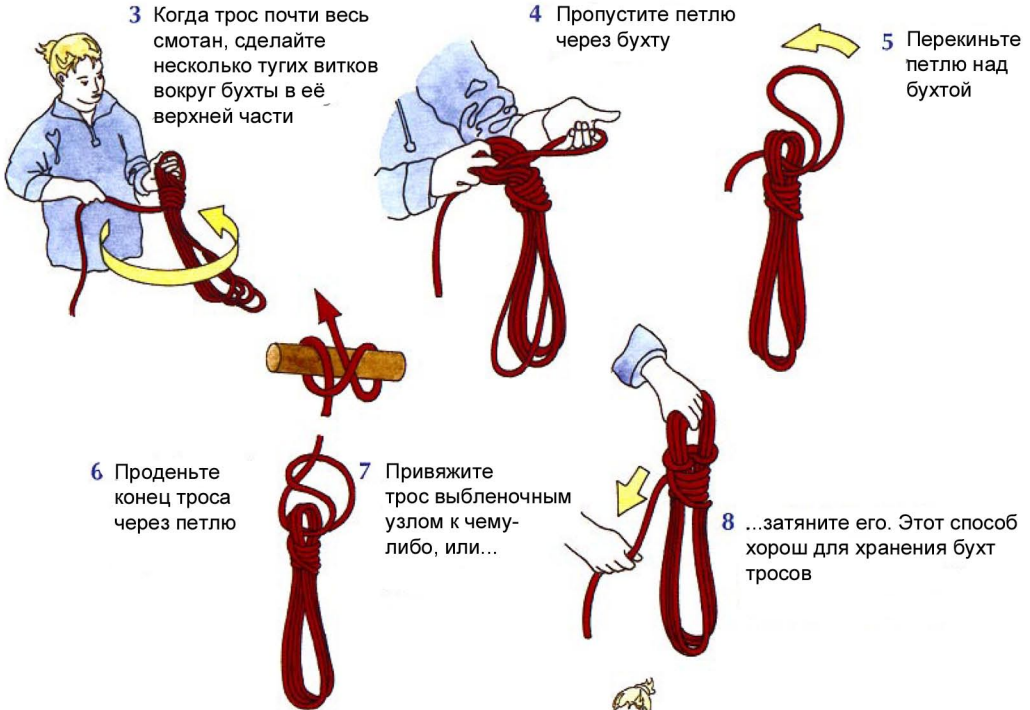

Как собрать трос в бухту и повесить на утку

Соберите трос в бухту, от утки к свободному концу троса



Как бросить конец

Разделите бухту пополам, "распустите" две петли. Бросьте первую половину и сразу же отпустите вторую. Такой способ позволит дальше бросить конец и проще его поймать



ОБРАЩЕНИЕ С ТРОСАМИ

Подъем паруса за фал

- 1 Правой рукой тяните фал на себя.левой рукой удерживайте фал на утке у мачты



Не наматывайте трос на руку!

- 2 Выберите слаbinу троса левой рукой. Правой рукой тяните фал вниз



Использование кулачкового стопора

Потяните трос вверх для его фиксации.. Для натяжения троса тяните его через стопор

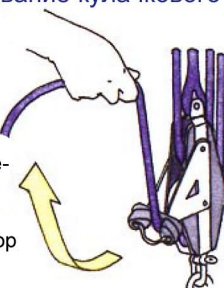

Потяните трос вниз, чтобы снять его со стопора.



Держите пальцы подальше от стопора

Использование стопоров

Набивают (выбирают, натягивают), трос лебедкой через закрытый стопор



Не открывайте стопор, когда трос под нагрузкой! Берегите пальцы

Как снять трос со стопора

Немного увеличьте натяжение троса а затем, удерживая трос снятяг, откройте стопор

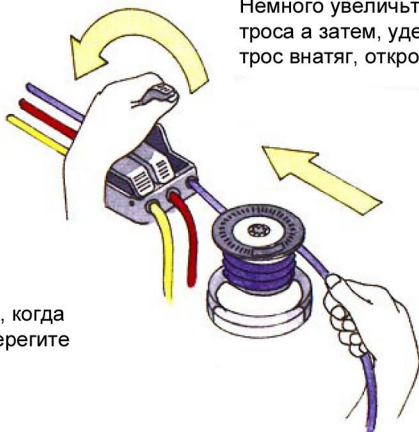

Использование лебёдок

- 1 Заложите *шлаг* (оборот) на лебёдку по часовой стрелке

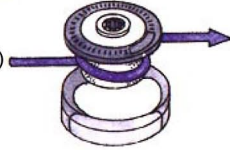

- 2 Заложите еще два шлага внатяг на лебёдку. Скользите по тросу, удерживая руку примерно на постоянном расстоянии от лебёдки и мизинцем к ней

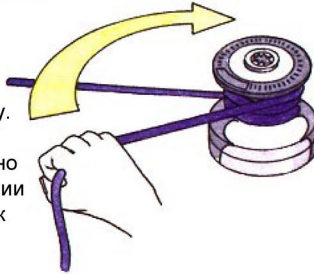

Лебедка с самозахватом не требует удержания натяжения на тросе

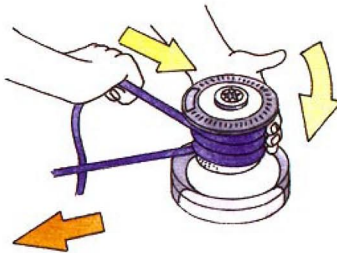

Стравливая трос, придерживайте его ладонью

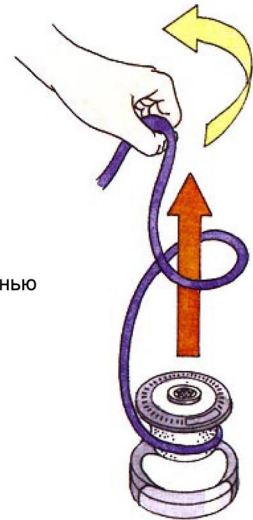
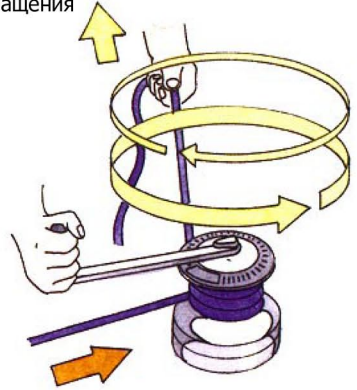

Для быстрого сброса троса с лебедки вращательными движениями скиньте трос с лебёдки



Работайте в команде - один натягивает трос и следит за парусом, второй крутит рукоятью

Никогда не наматывайте трос на руку, когда держите его, тяните и т.п. Если усилие слишком велико - используйте лебёдку. Держите пальцы подальше от лебёдок и стопоров

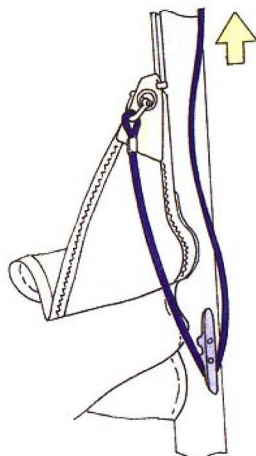

Большинство шкиперов покидают порт или марину под двигателем, но парус всегда должен быть наготове:

- Двигатель может неожиданно заглохнуть
- В защищённом от ветра и волнении месте всё подготовить значительно проще

Грот (основной парус)

- 1 Снимите с паруса чехол. Сверните и уберите его.
- 2 Подсоедините грота-фал к парусу. Убедитесь, что фал идёт с топа мачты и нигде не перекручивается вокруг такелажа

- 3 Заложите фал за утку и выберите его. Парус почти готов к подъёму, но при этом надёжно закреплен.



узел
"восьмёрка"

- 4 Разберите гика-шкот из бухты. Оставьте его зафиксированным на стопорах, пока остальная команда работает у гика



- 5 Будьте осторожны, работая на крыше рубки. Закройте люк в салон, чтобы случайно не упасть вниз

Стаксель (передний парус)

- Присоедините галсовый угол к кольцу и пристегните его к форштагу
- Соедините стаксель-фал с фаловым углом паруса
- Привяжите шкоты к шкотовому углу паруса. Убедитесь, что шкоты правильно проведены в кокпит
- На концах шкотов завяжите по "восьмерке"
- Отрегулируйте ползуну стаксель-шкотов в нужное положение
- Прикрепите парус к леерному ограждению

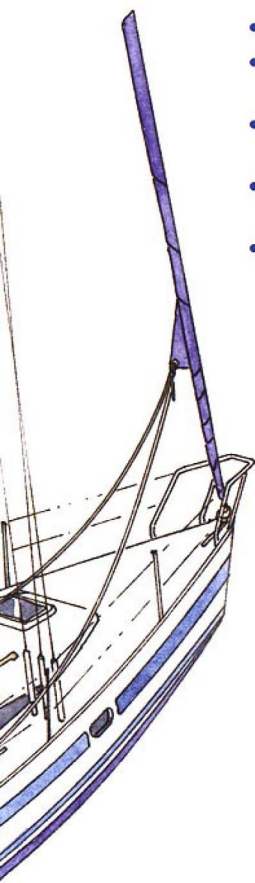

Штаг-пирс

Парус уложен на палубе готовым к заправке в ликпаз штаг-пирса. Галсовый угол закреплен, шкоты привязаны и проведены в кокпит, готовые к использованию.



ПОСТАНОВКА ГРОТА

- 1 Отвяжите шкертки (тонкие короткие веревки), обхватывающие парус.

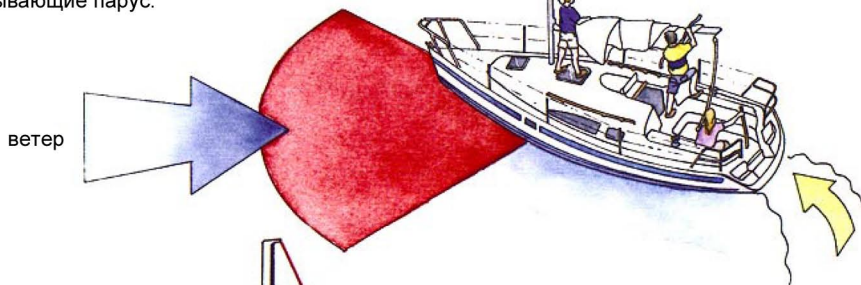

- 2 Направьте яхту остро к ветру, но не на него. В процессе подъема грота он будет хлопать. Гик необходимо переместить на противоположную сторону от той, на которой команда работает с лебедкой.

- 3 Команда должна располагаться либо у мачты, либо в кокпите, подальше от гика.

- 4 Ослабьте гика-шкот и оттяжку гика, когда команда будет готова.

- 5 Поднимайте парус, вытягивая фал как показано на стр. 18. Второй человек должен выбирать слаbinу грота-фала в кокпите, через открытый стопор.

- 6 Следите за тем, чтобы парус нигде не заклинивал. Он должен постоянно хлопать на ветру.

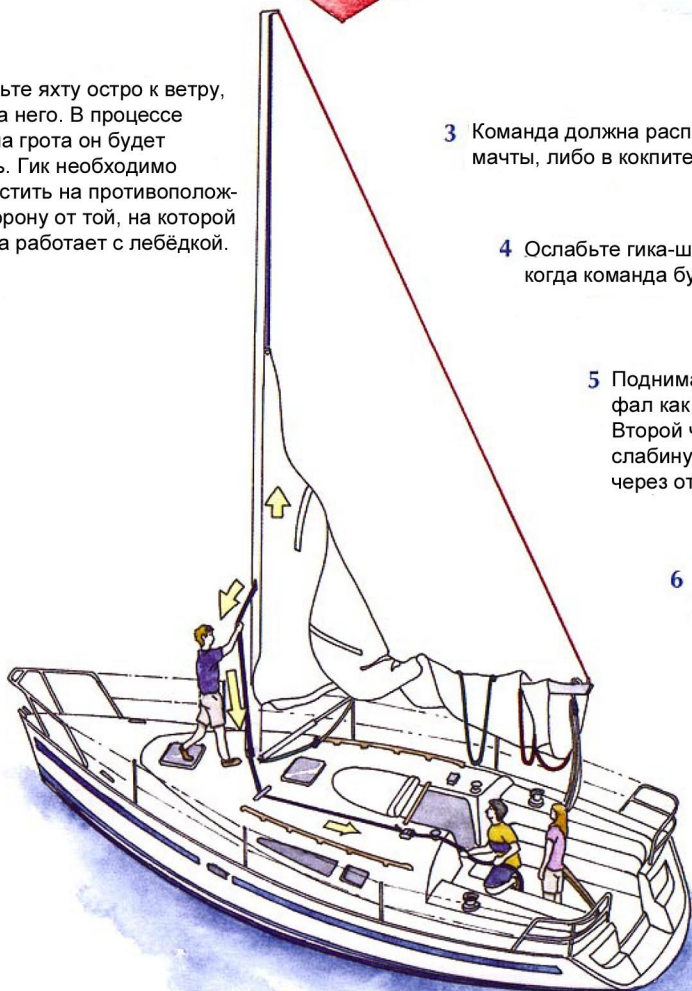

Слишком малое
натяжения гюта-фала

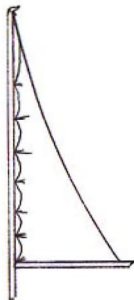

Слишком большое
натяжение гюта-фала

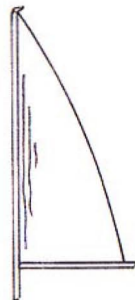

Топенант должен быть
ослаблен и не мешать
гюта-шкоту натягивать
парус

8 Набейте
гюта-шкот и
протравите
топенант

7 Закройте стопор
и набейте туго
гюта-фал с помощью
лебёдки.
Следите за передней
шкаториной гюта
для правильного
натяжения

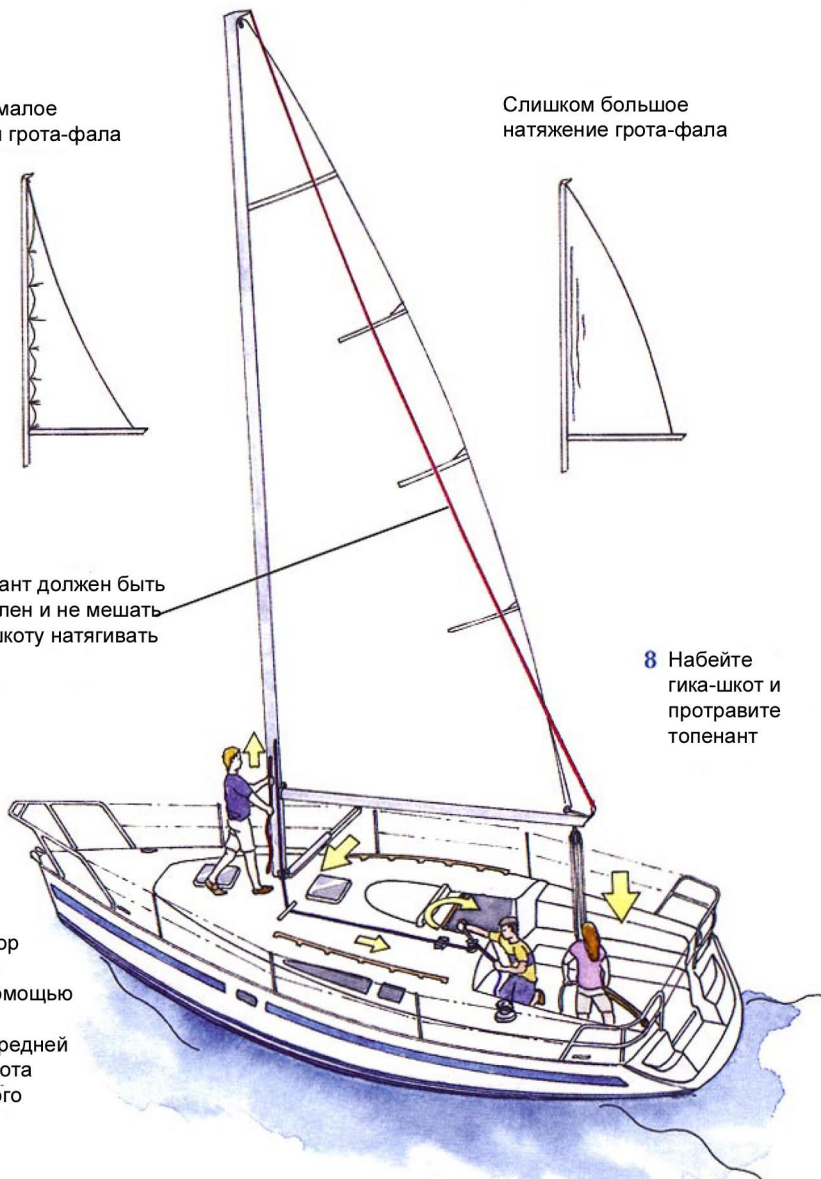

9 Набейте оттяжку гюта, проверьте гюта-шкот
и сложите (или сверните в бухту) гюта-фал

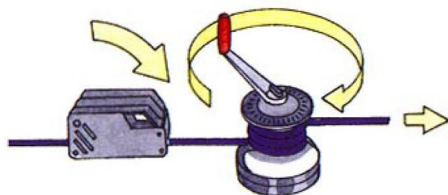

10 Теперь можно увалиться (отвернуть
от ветра) и идти под парусом!

ПОСТАНОВКА СТАКСЕЛЯ

Стаксель на закрутке

ветер

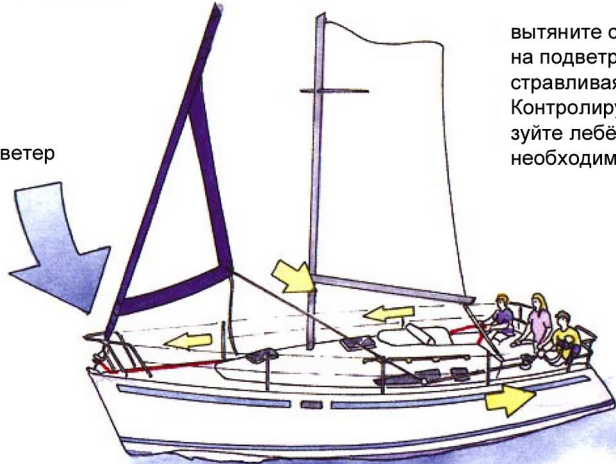

вытяните стаксель за шкот на подветренный борт, одновременно стравливая трос закрутки. Контролируйте процесс, используйте лебёдки, если необходимо.

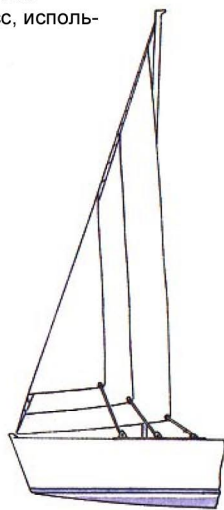

Не всегда парус нужно раскручивать полностью. При усилении ветра площадь паруса надо уменьшить.

Парус на карабинах

- 1 Подготовьте парус - снимите шкертки, обвязывающие парус, снимите стаксель-фал с утки.
- 2 Ослабьте шкот.
- 3 Поднимайте парус за фал у мачты как описано на стр. 18. Выбирайте слаbinу фала из кокпита через открытый стопор.
- 4 Следите за тем, что парус поднимается без затруднений.
- 5 Закройте стопор, набейте фал с помощью лебедки. Следите за передней шкаториной для определения оптимального натяжения.

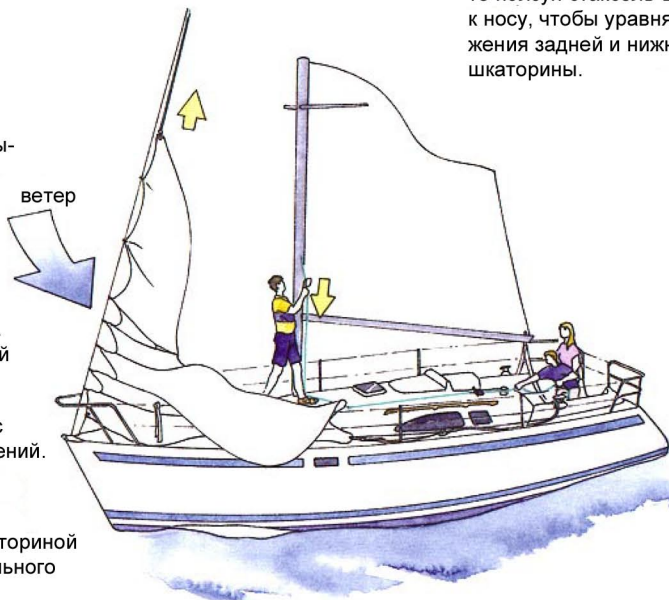

Уменьшая парус, передвиньте ползун стаксель-шкота к носу, чтобы уравнивать натяжения задней и нижней шкаторины.

- 6 Набейте подветренный стаксель-шкот лебедкой до нужного натяжения.

Стаксель на штаге с лик-пазом (*штаг-пирс*)



- 1 Вставьте *ликтрос* (трос, вшитый в переднюю шкаторину) в *лик-паз* (желоб в штаге), подсоедините стаксель-фал и снимите обвязывающие шкертки.

ветер

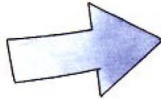

- 2 Направляйте шкаторину в лик-паз и медленно поднимайте парус за фал. Следите, чтобы парус поднимался без затруднений.



Отрегулируйте натяжение стаксель-фала

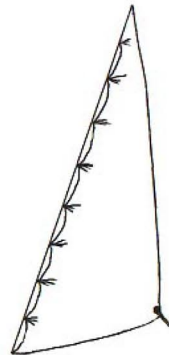

Слишком малое натяжение фала

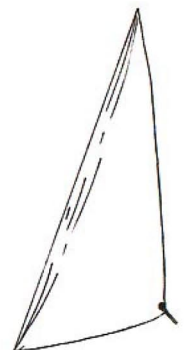

Слишком большое натяжение фала

КОГДА ПЛОЩАДЬ ПАРУСОВ СЛИШКОМ БОЛЬШАЯ

- Усложняется управление яхтой - нагрузка на штурвал или румпель возрастает
- Увеличивает крен яхты



- Яхта теряет скорость
- Имеется тенденция к *брочингу* (внезапный и неуправляемый сильный крен и приведение к ветру) при порывах ветра. Это может быть опасно, Самое время брать рифы.

Взятие рифов

- 1 Один человек находится у мачты (обязательно со страховкой)
- 2 Направьте лодку остро к ветру, но не прямо на ветер
- 3 Ослабьте натяжку гика, затем гика-шкот
- 4 Поднимите гик с помощью топенанта, сняв тем самым нагрузку с паруса

ветер

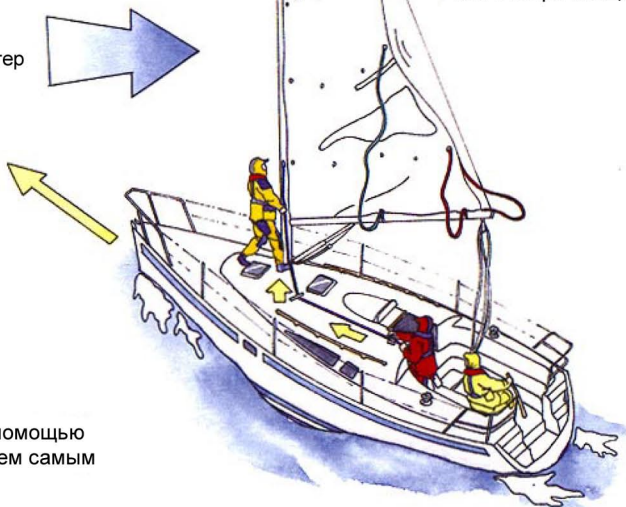

- 5 Когда парус *заполощется* (захлопает на ветру), откройте стопор и протравите грота-фал. Потяните парус вниз и наденьте *риф-кренгельс* (кольцо, шитое в парус) на *зак* (крюк у вертлюга гика)

Трисель

При очень сильном ветре место грота поднимают трисель - прочный штормовой парус



Три рифа на гроте позволяют уменьшить площадь паруса до 60 % от общей.



Шкот

Нижняя шкаторина не закреплена

Есть другие способы взятия рифов, в зависимости парусного вооружения яхты. Здесь описана традиционная система рифления, наиболее часто встречающаяся.

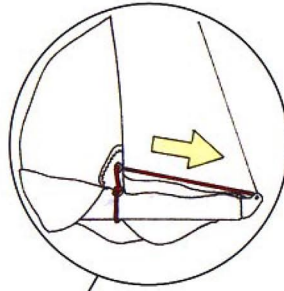
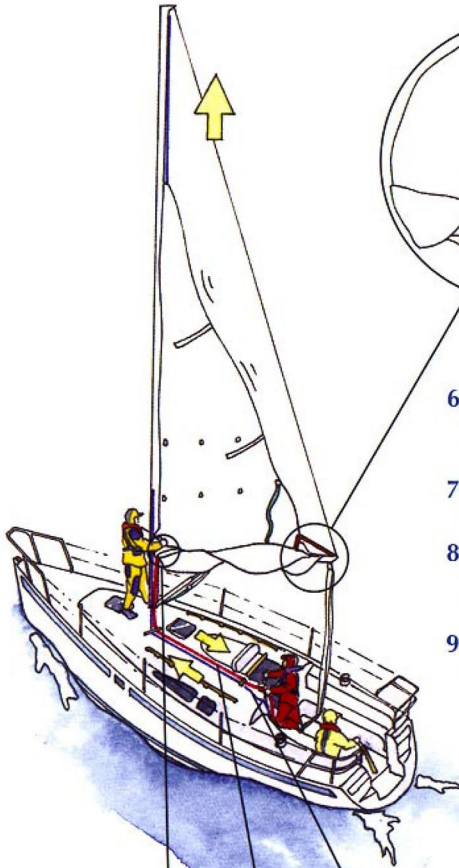

Набивая лебёдкой гюта-шкот, следите, чтобы парус не заедал - он все время должен хлопать

- 6 Закройте стопор и снова набейте лебедкой гюта-фал
- 7 Набейте риф-шкентель
- 8 Ослабьте топенант и выберите гика-шкот и оттяжку гика
- 9 Выберите слабинку остальных риф-шкентелей

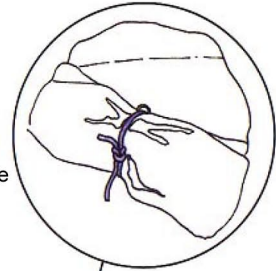

- 10 Подвяжите риф-штертами (короткими линиями - тонкими тросами) к гика нижнюю часть паруса. Используйте для этого прямой узел. Не привязывайте слишком сильно.

риф-шкентель (красный)

фал (синий)



гак

риф-кренгельс



Теперь площадь парусов сбалансирована - яхта идёт прямо, быстро и комфортно.

ЗАМЕНА СТАКСЕЛЯ

Стаксель на закрутке

Тяните за трос закрутки стакселя, чтобы закрутить его вокруг штага. Травите стаксель-шкот, но держите на нём небольшое натяжение для ровной укладки.

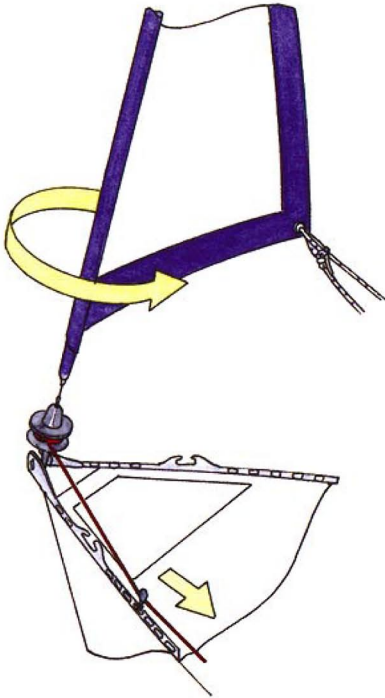

Стаксель №1
или лавировочный

штормовой
стаксель

Генуя №1

Генуя №2

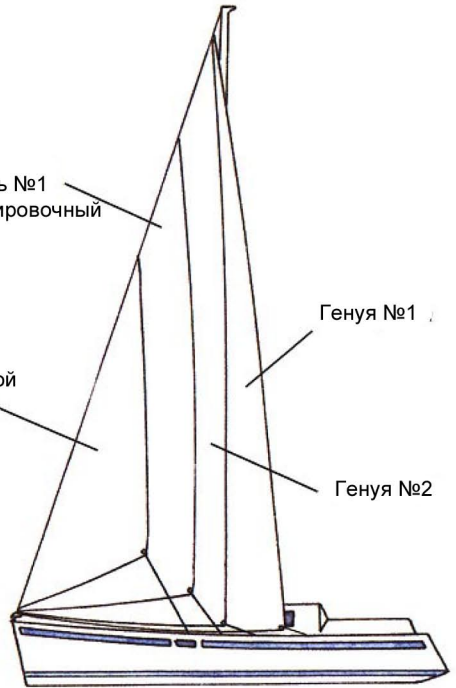

Когда изменяется площадь стакселя, не забудьте передвинуть ползун стаксель-шкота.

Стаксель на карабинах

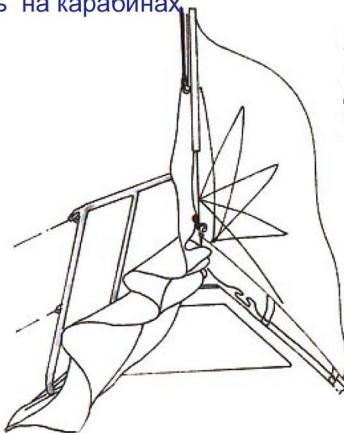

Лучше приготовить
новый передний парус
для подъёма прежде,
чем убрать старый.

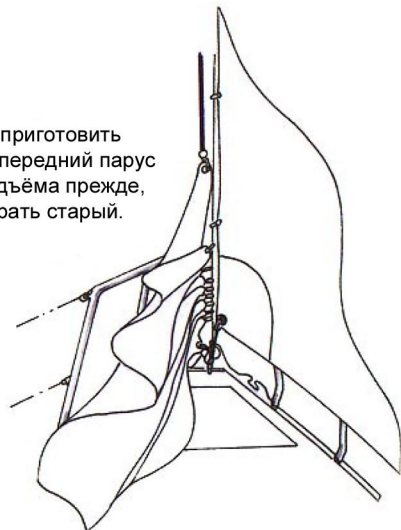

Уборка стакселя

- 1 Травите стаксель-фал
- 2 Стягивайте парус за переднюю шкаторину. Держите небольшое натяжение на шкоте, чтобы ни парус ни шкот не выпали за борт.

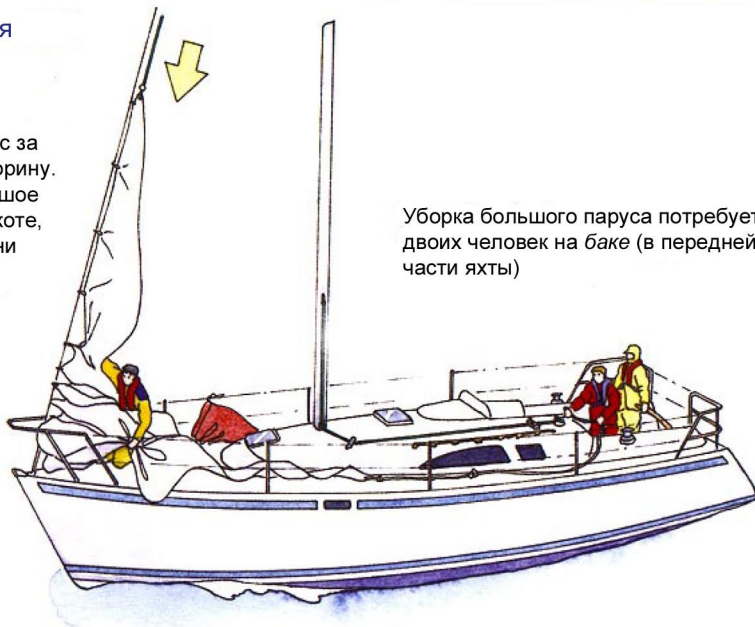

Уборка большого паруса потребует двоих человек на баке (в передней части яхты)

- 3 Отсоедините фал от паруса и прикрепите его к носовому рейлингу. Набейте стаксель-фал.
- 4 Сверните парус так, чтобы его можно было закрепить к леерному ограждению.

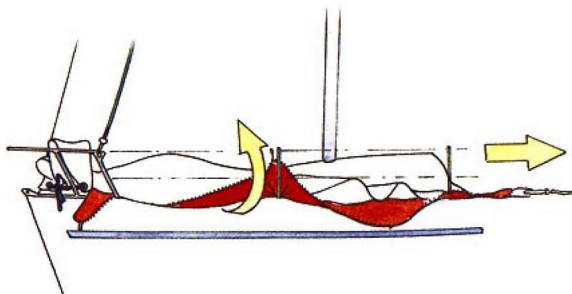

- 5 Или если парус больше не потребуется - сверните его и уберите в чехол

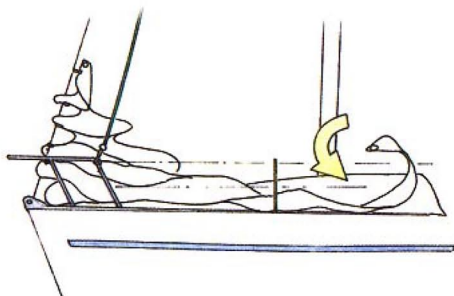

- 6 Парус, в чехле или без, всегда должен быть закреплен!
- 7 Отвяжите шкоты, сверните их в бухту и уберите на место.

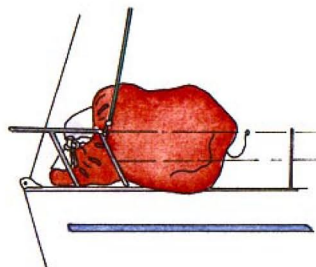

Сбор грота в “мешок”

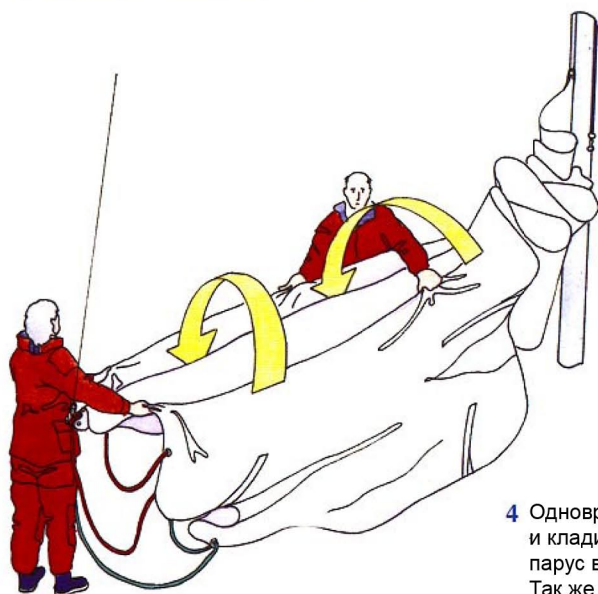

- 1 Убедитесь, что гика-шкот и топенант выбраны и зафиксированы стопором. Закройте люк, прежде чем начать работу с парусом
- 2 Переместите весь парус на одну сторону - лучше подветренную.
- 3 Работая вдвоем на противоположных концах гика, сделайте из паруса карман на наветренной стороне.
- 4 Одновременно берите новую складку паруса и кладите её в парусный карман. Расправляйте парус вдоль гика к корме. Так же, выберите слабину риф-шкентелей.

- 5 Продолжайте в том же духе, пока весь парус не будет в кармане. Поднимите свернутый парус на верх гика и закрепите его штертами.

Укладка паруса на гик

- 1 Переместите весь парус на одну сторону - лучше подветренную.
- 2 Работать необходимо вдвоём - с обеих сторон гика, укладывая парус слоями одинакового размера. Тяните парус к корме, чтобы его разгладить.
- 3 Обвяжите парус шкертками и закрепите его фаловый угол.

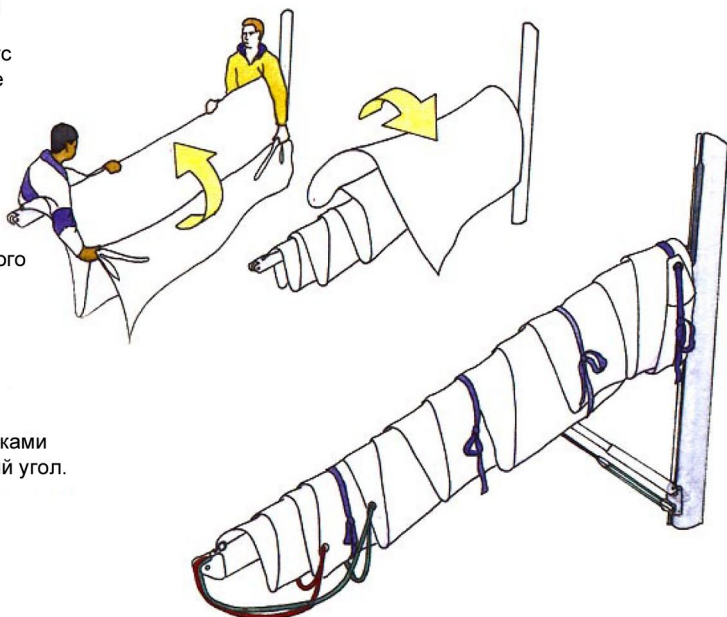

Укладка и уборка стакселя в кису (мешок для хранения)



1 Растяните стаксель по нижней шкаторине на понтоне вдоль борта, оставив фаловый угол на борту яхты.

2 Прижмите парус коленями и, работая в паре, заложите складку поверх нижней шкаторины.

3 Прижимая расправленный по нижней шкаторине парус, сложите его гармошкой к фаловому углу.



4 Сверните парус в направлении от шкотового угла к передней шкаторине.

Уложите парус в кису углами кверху, чтобы их можно было легко найти - особенно галсовый угол.

В такую кису сложите парус буквой 'S', чтобы галсовый, фаловый и шкотовые углы располагались по концам кисы.

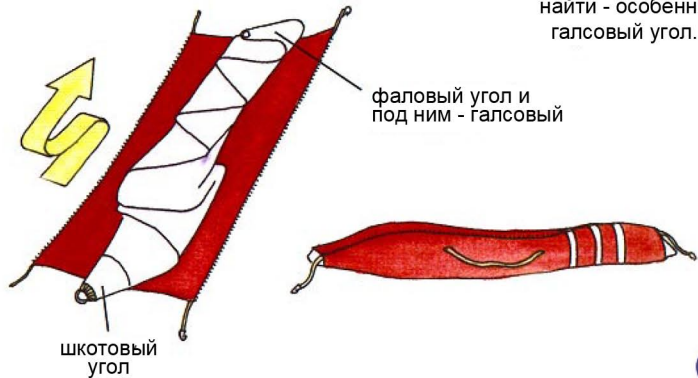

ПРИНЦИП РАБОТЫ ПАРУСА

Если подставить ложку под струю воды, её начнет засасывать струей.

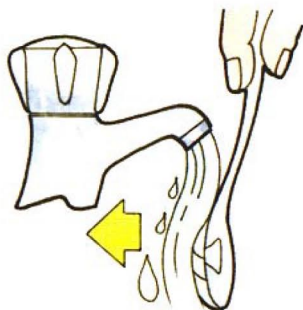

Поток воздуха формирует разность давлений, что приводит к ускорению движения воздуха в верхней части паруса и появлению подъемной силы, как и у крыла самолёта.

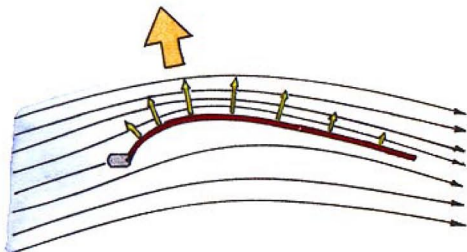

Взаимодействие подъемной силы и силы сопротивления воды заставляет яхту двигаться вперед. Так же как влажное мыло выскальзывает из руки при сжатии.



Яхта не переворачивается от ветра потому, что ему противодействуют вес киля и выталкивающая сила.

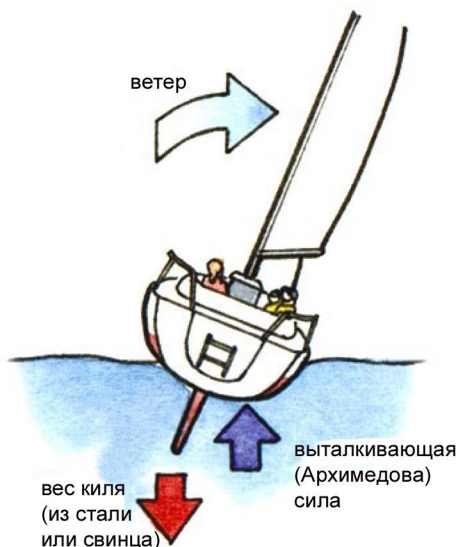

Современная яхта может двигаться под любым углом к ветру вне "мертвой" зоны, которая составляет примерно по 45 градусов к ветру.

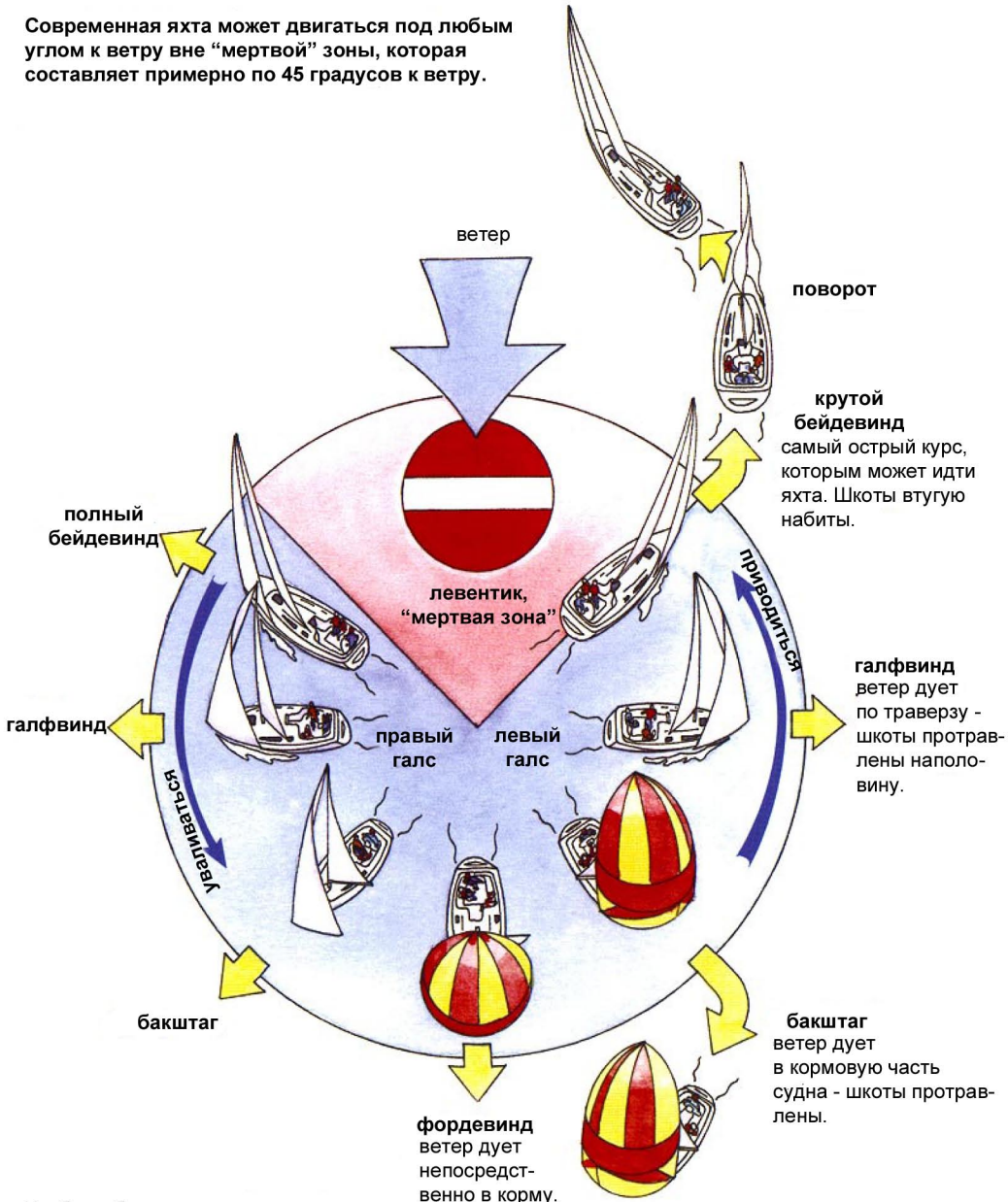

Чтобы добиться лучших результатов в скорости, паруса должны быть поставлены (отрегулировано натяжение шкотов) в соответствии с курсом. При смене курса необходимо их отрегулировать.

Крутой бейдевинд

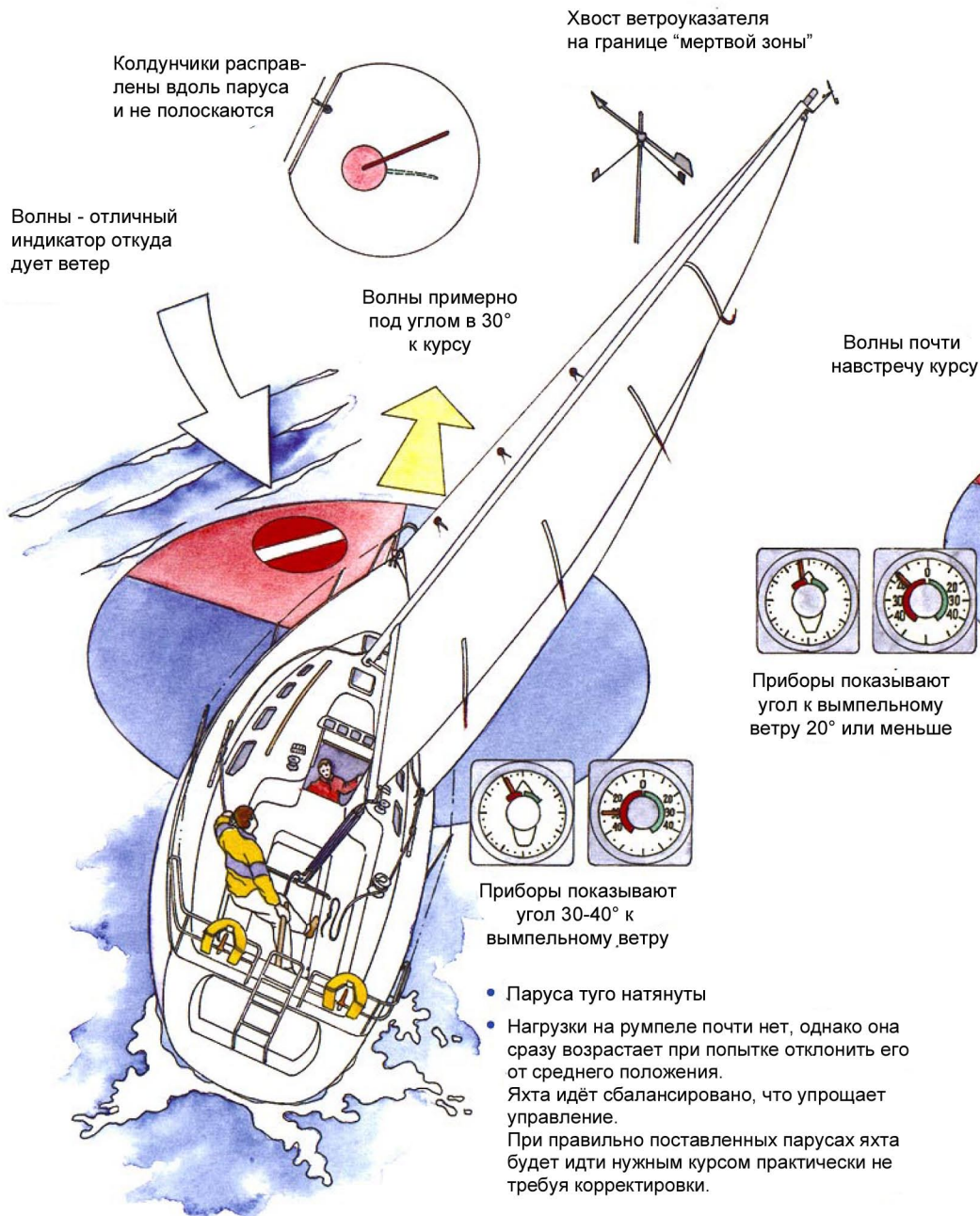

Курс к ветру слишком острый

Наветренный колдунчик полощется

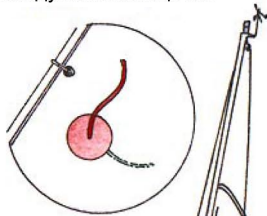

Хвост ветроуказателя в "мертвой зоне"

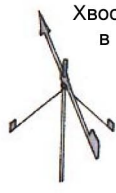

Чтобы скорректировать курс - увалитесь

Курс слишком полный

Подветренный колдунчик полощется

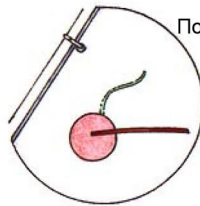

Хвост ветроуказателя далеко за пределами "мертвой зоны"



Волны под углом к направлению движения 40° или более

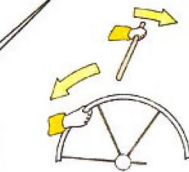

Чтоб скорректировать курс - приведите к ветру

Нагрузка на румпель возрастает

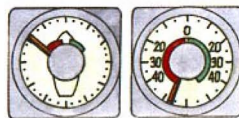

Приборы показывают значение курса 40° или 50° к вымпельному (относительному направлению движения) ветру

Яхта совершает поворот оверштаг, меняя галс с правого на левый.

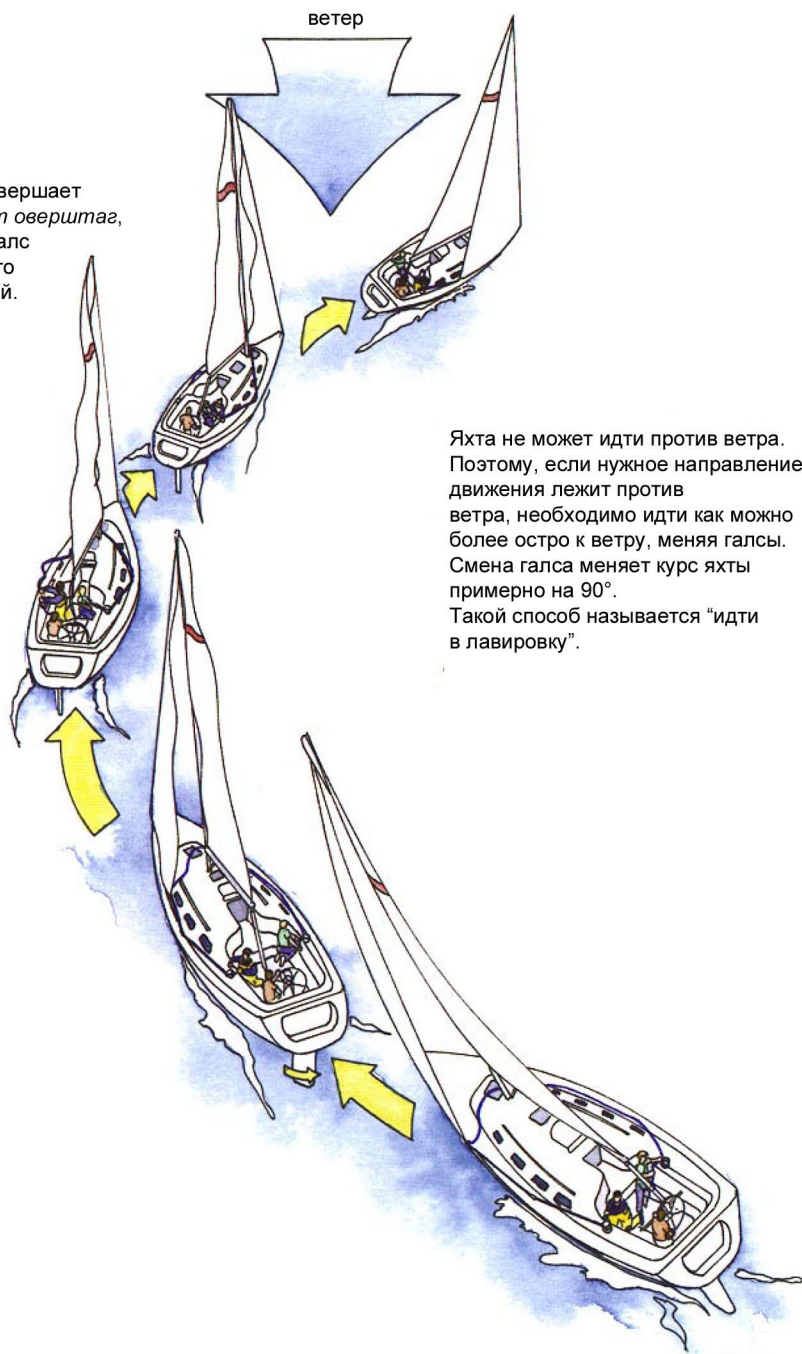

Действия при повороте оверштаг - смене галса при курсе крутой бейдевинд.
Не забывайте смотреть по сторонам при смене курса!



Осмотритесь.
Рулевой командует:
"Приготовиться к повороту".
Команда готовится
на стаксель-шкотах.



Когда команда готова, рулевой
командует "поворот" и резко
перекладывает штурвал на ветер.

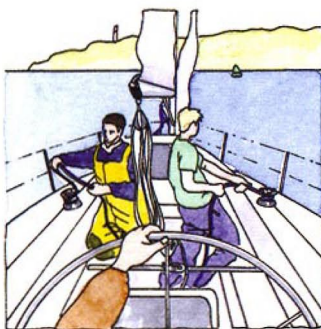

Когда нос указывает
на ветер, рабочий стак-
сель шкот быстро и полно-
стью отдаётся. Противоположный
шкот быстро выбирается,
закладывается на
лебёдку и фиксируется.

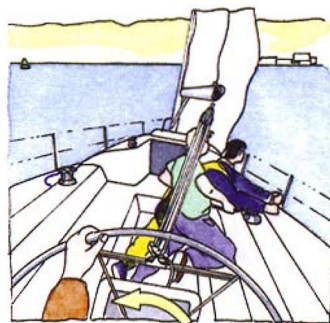

Галс сменён - паруса переместились
на другую сторону и заполнились
ветром. Штурвал выставляется в
среднее положение.

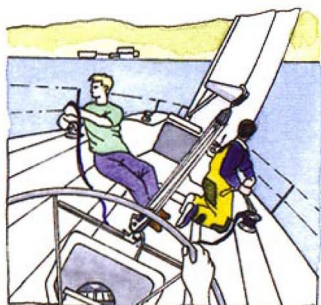
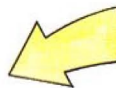

Команда настраивает
паруса и убирает концы
шкотов.

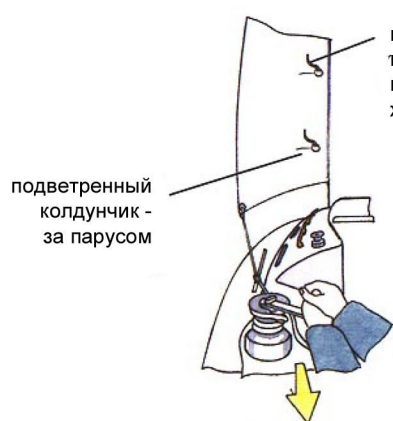
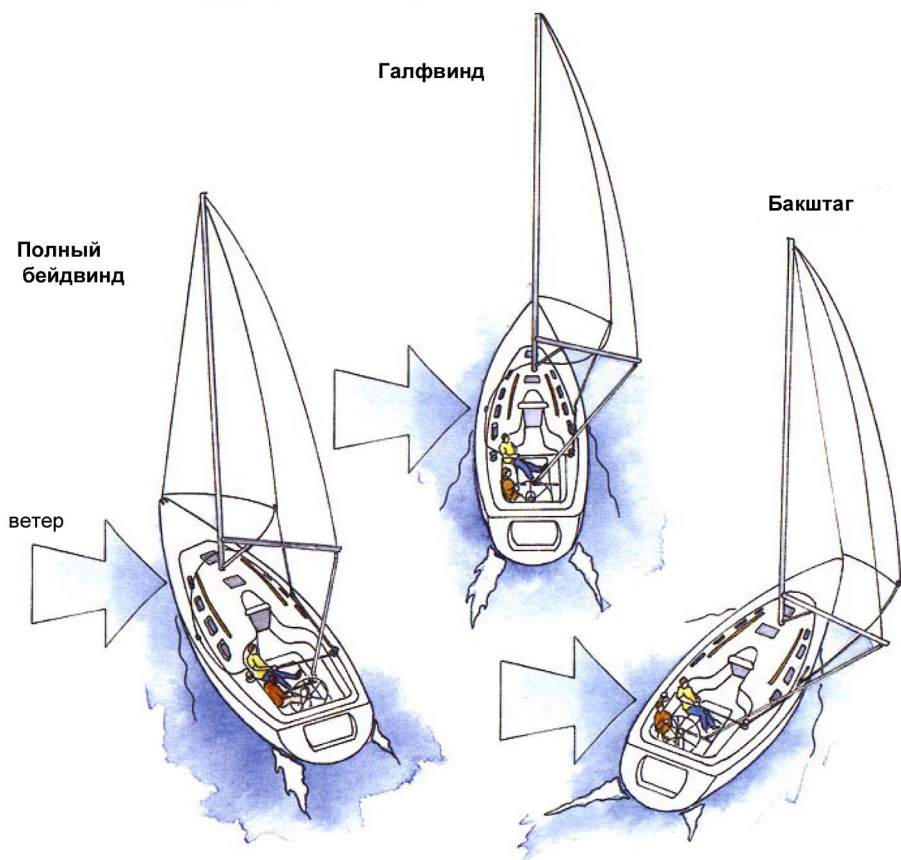

Слишком малое натяжение
Наветренный колдунчик полочется

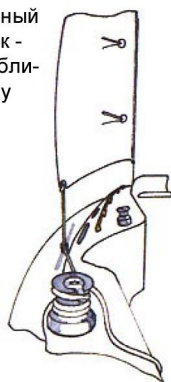

Верное натяжение
Колдунчики лежат ровно.

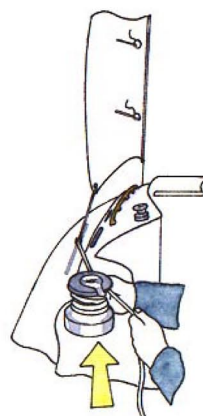

Слишком большое натяжение
Подветренный колдунчик полочется - ослабьте немного шкот.

Управление яхтой, когда ветер дует почти или непосредственно в корму.

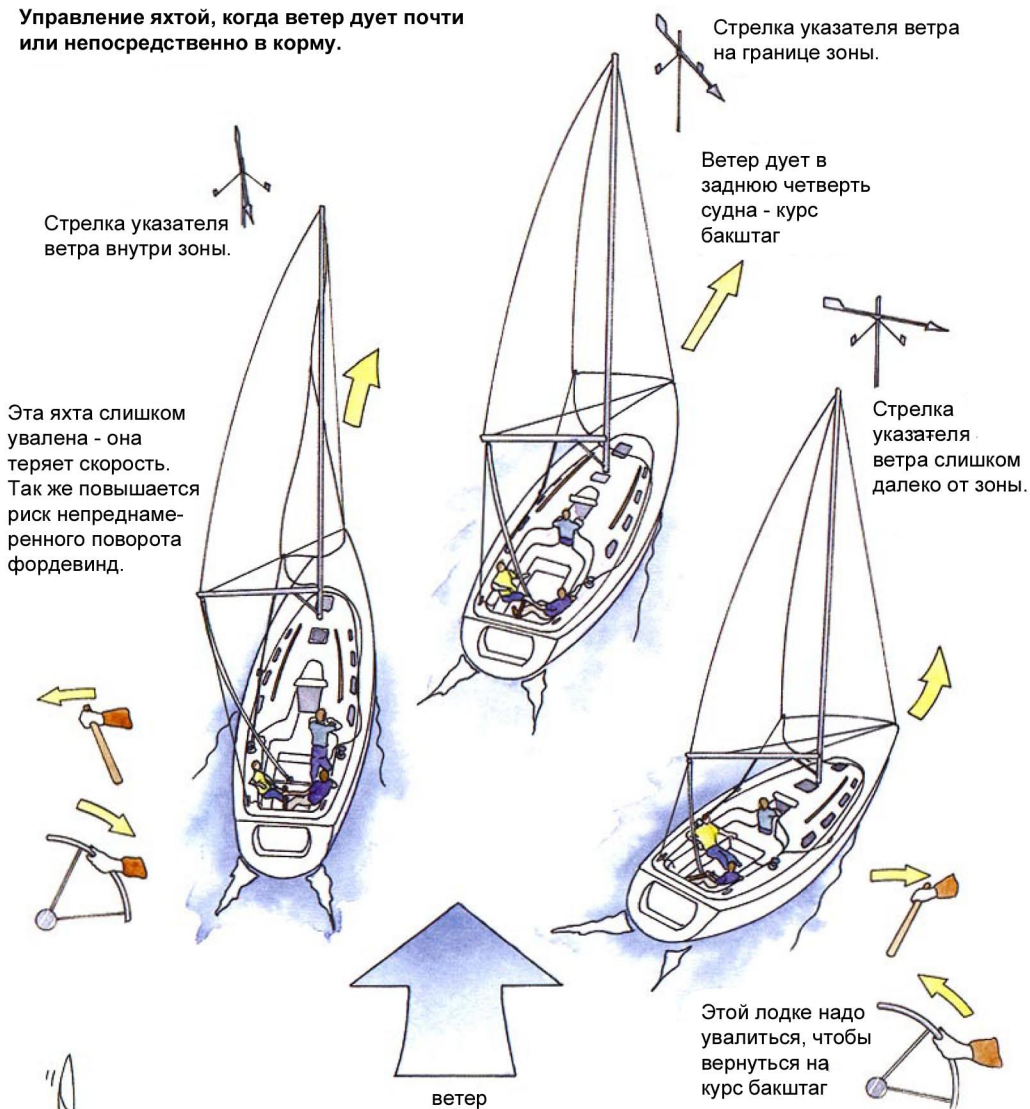

Непреднамеренный поворот фордевинд

При повороте фордевинд гик очень быстро переключивается на противоположную сторону, что может быть очень опасно.

На полных курсах, если рулевой слишком сильно увалится, то стаксель перестанет работать, попав в ветровую тень грота. Это указывает на высокую вероятность непреднамеренного поворота фордевинд. Не допускайте этого - приведите немного к ветру, чтобы стаксель заработал снова.



Спинакер

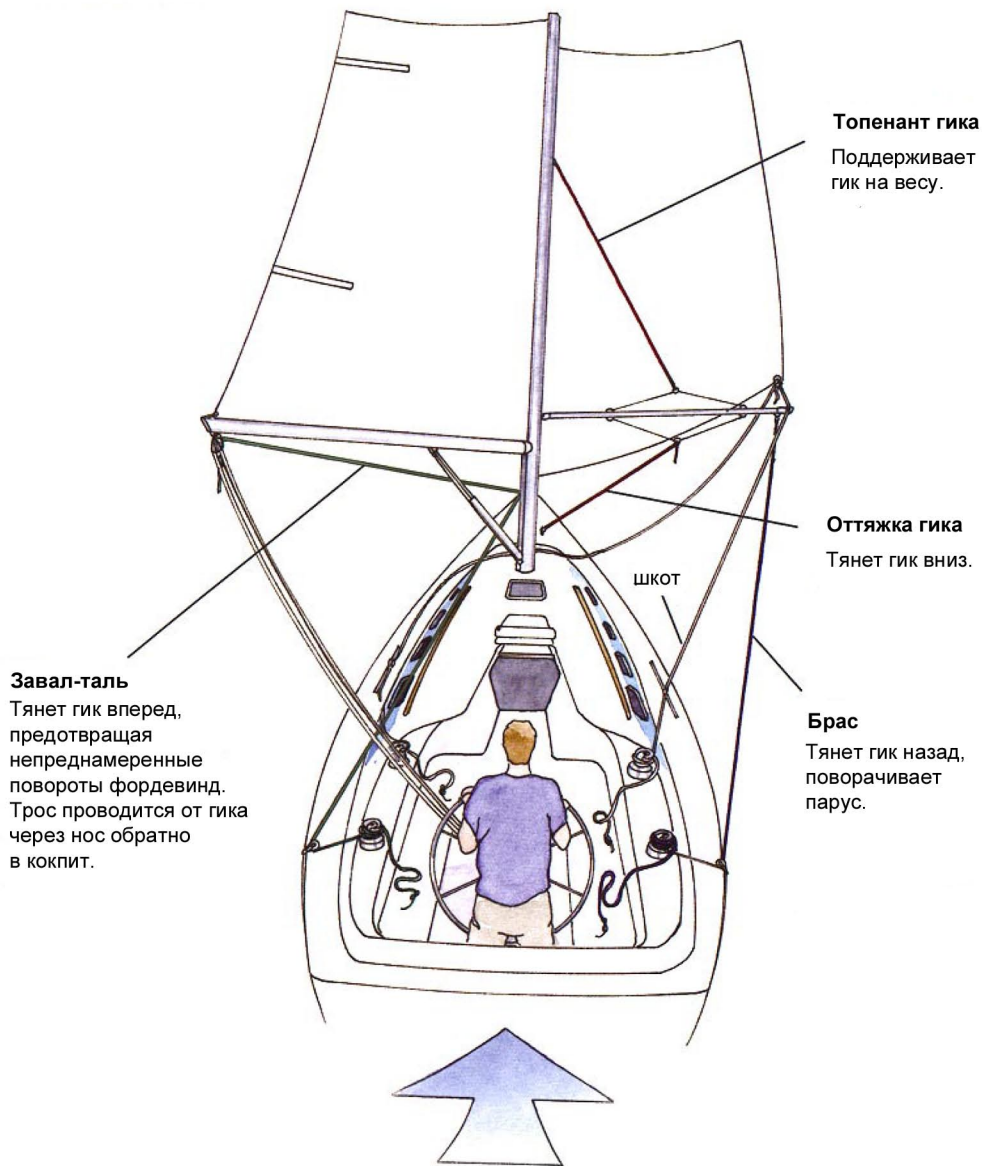

Курс - фордевинд

(Грот на левой стороне, значит яхта идёт ПРАВЫМ галсом!)



Асимметричный спинакер

Часто используется без спинакер-гика

Симметричный спинакер

Универсальный парус для полных курсов. Требуется несколько человек в команде для управления.

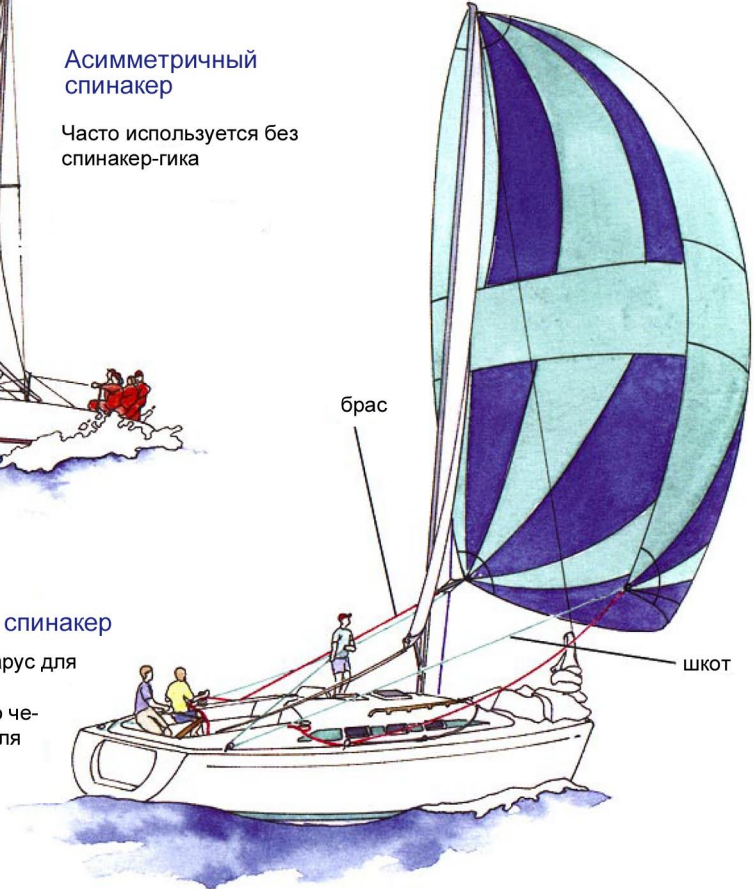

Круизный генакер

Сделан из того же материала, но управляется как гюзы. Он не требует ни спинакер-гика, ни оттяжки, ни топенанта, ни брасов, что делает его легким в управлении. Однако, он не слишком хорош при чистом фордевинде.



ПОВОРОТ ФОРДЕВИНД

При попутном ветре как правило быстрее и безопаснее передвигаться курсами бакштаг, меняя галсы.

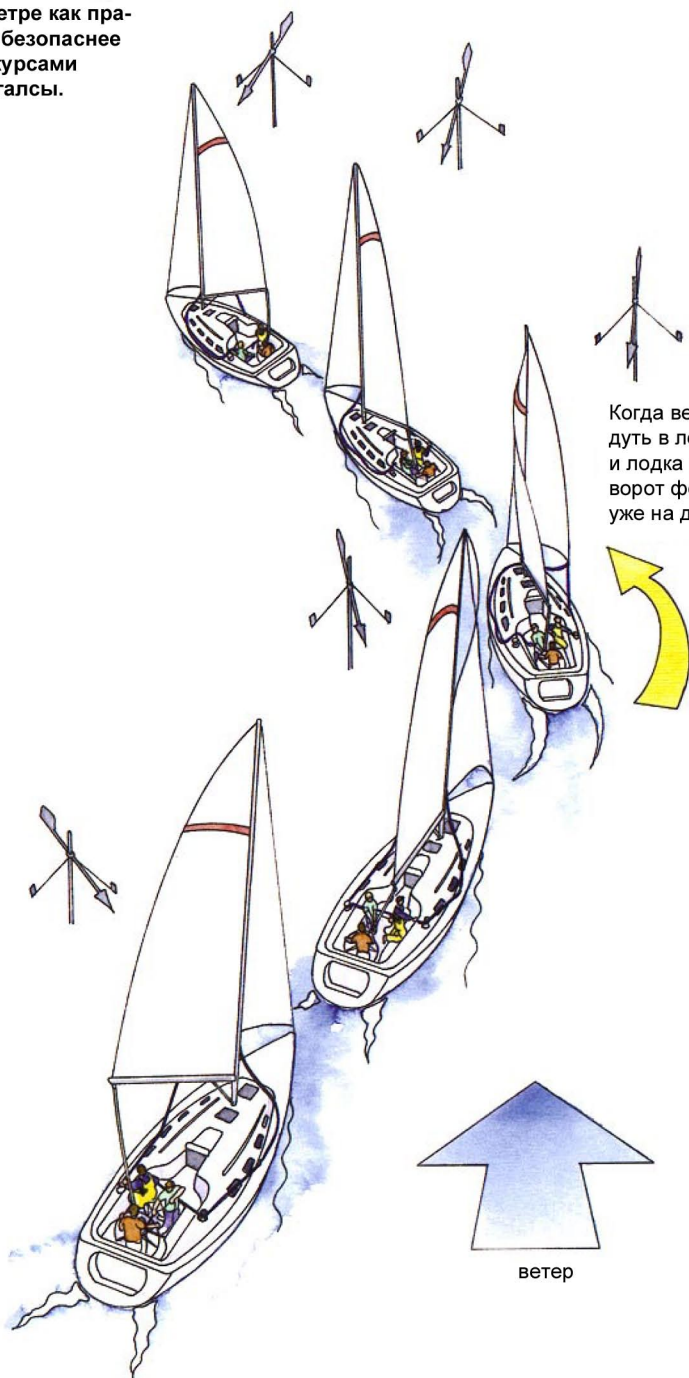

Когда ветер начинает дуть в левую четверть, и лодка совершает поворот фордевинд - паруса уже на другой стороне.

ПОВОРОТ ФОРДЕВИНД

Контролируемый поворот фордевинд - достаточно безопасная операция.

Рулевой командует: "приготовиться к повороту фордевинд". Завалталь убирается (если использовалась), Команда набивает гика-шкот и готовит стаксель-шкоты.

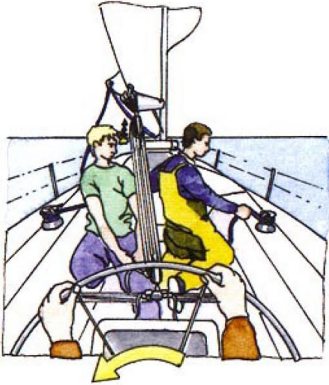
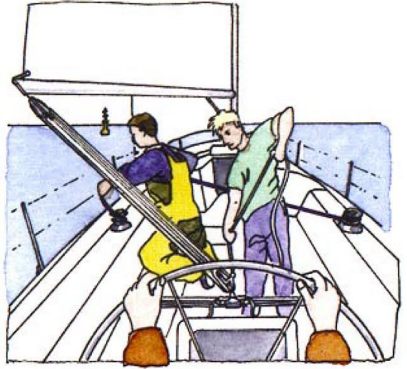

Когда грот становится в среднее положение, рулевой поворачивает штурвал.

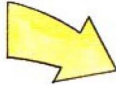
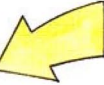

Грот перескакивает на другой борт. Стаксель необходимо перетянуть на ту же сторону шкотом. Второй шкот ослабляется только когда первый шкот набит.

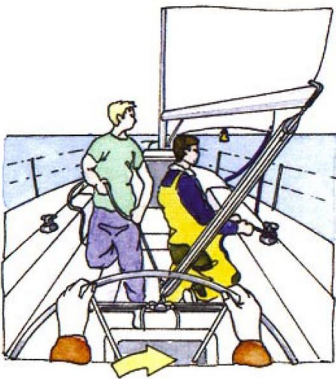
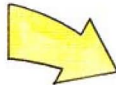
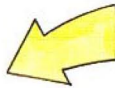

Гика-шкот протравливается и грот устанавливается в нужное положение.

Команда подстраивает паруса. Завалталь может быть опять поставлена.

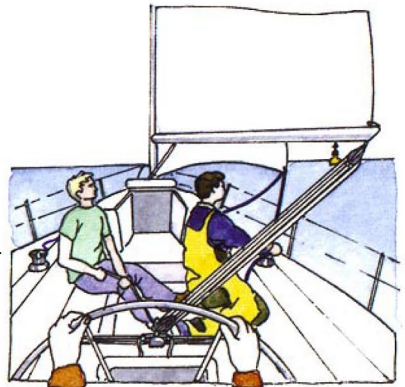

УПРАВЛЕНИЕ

Когда поворачивает, она вращается вокруг киля. Руль, поворачивающий яхту управляется румпелем или штурвалом.

Управление румпелем

Смещение румпеля к левому борту повернет яхту направо и наоборот.

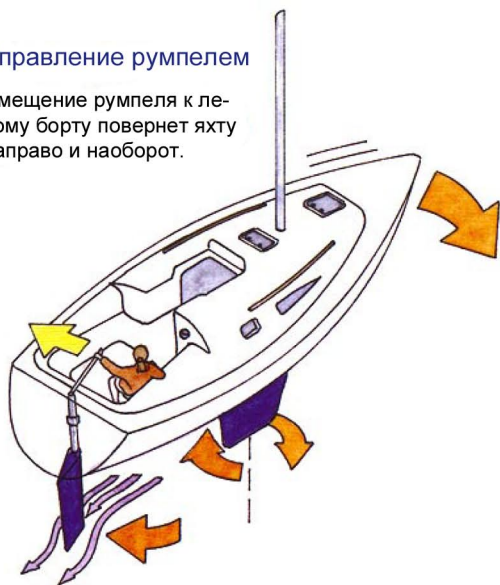

Управление штурвалом

Поворот штурвала повернет яхту в том же направлении



Чтобы вернуться на нужный курс после ухода с него может потребовать практики. Делайте небольшое изменение, выравняйте румпель или штурвал и проверьте результат по компасу. Усредняйте курс. Например, если вы постоянно держали курс немногим меньше заданного, компенсируйте это стольким же временем на курсе немногим больше заданного.

Отклонение влево

Курс

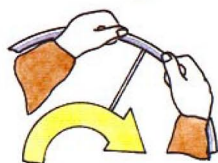

Верный курс

Курс



Отклонение вправо

Курс

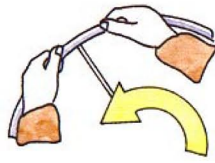

Чтобы ровно держать курс в море следите за носом лодки по отношению к горизонту, проверяя время от времени компас.

Используйте всевозможные объекты, которые правильно могут вас сориентировать. Например, положение солнца, угол волна или ветра к направлению движения яхты.

Лучший объект тот, который располагается впереди вас. Можно использовать даже облако на небольшое время.

Для удержания верного курса необходимо периодически сверять текущий курс по компасу.

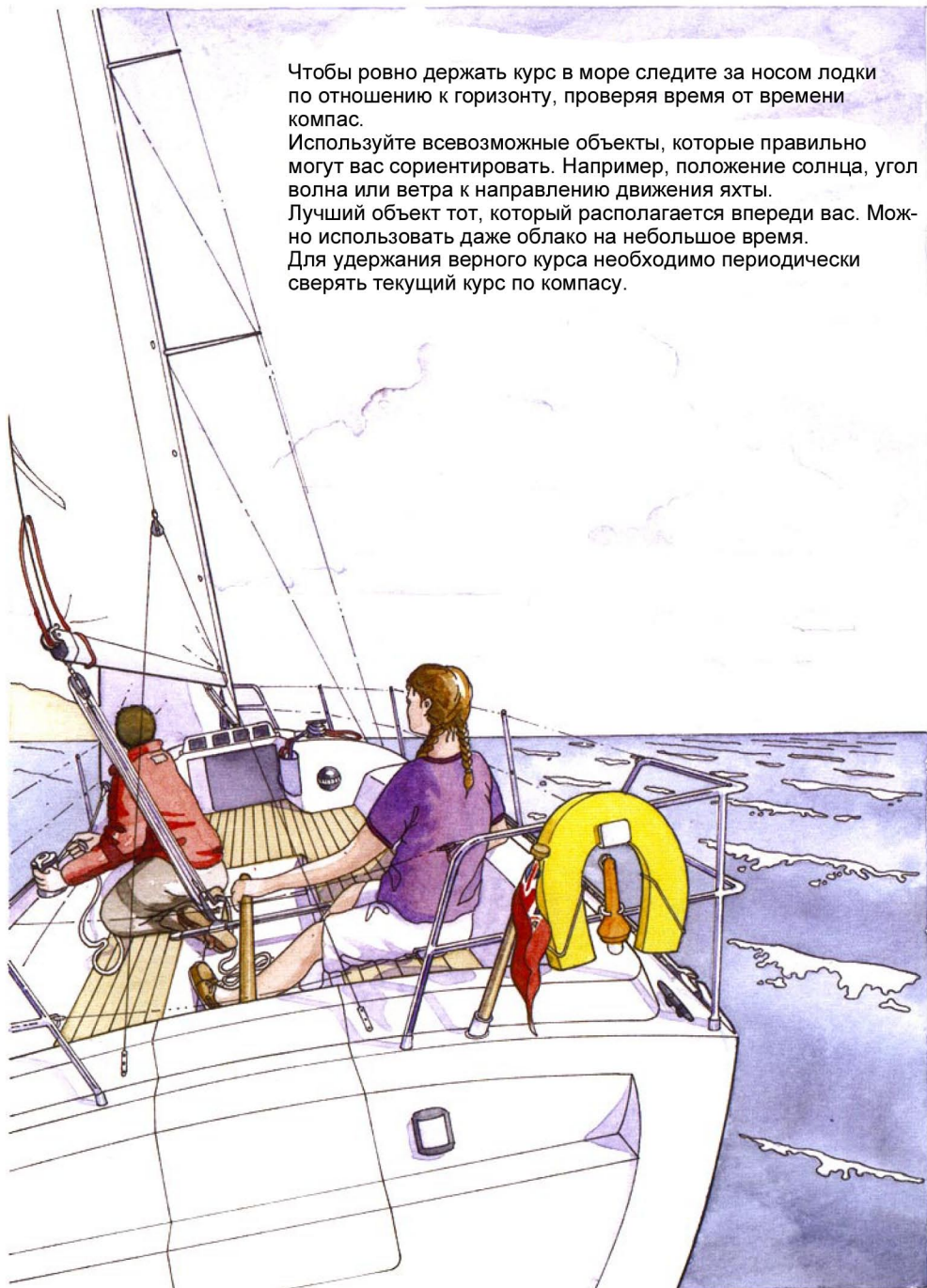

ШВАРТОВКА ЛАГОМ

- 1 Шкипер вызывает марину по УКВ для резервирования места.

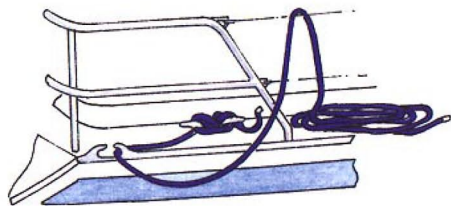

Закрепите швартов на утке, проведите его через клюз под рейлингом и уложите на палубе, готовым для передачи команде на берегу.



Кто-то из команды может находиться на носу яхты и, если будет необходимо, подставит кранец в точку соприкосновения. А так же, будет сообщать рулевому расстояние.

- 2 Приготовьте кранцы и швартовы по обоим бортам, чтобы быть готовым к изменению ситуации.

- 3 1-2 члена команды располагаются у миделя (середины корпуса) для схода на берег.

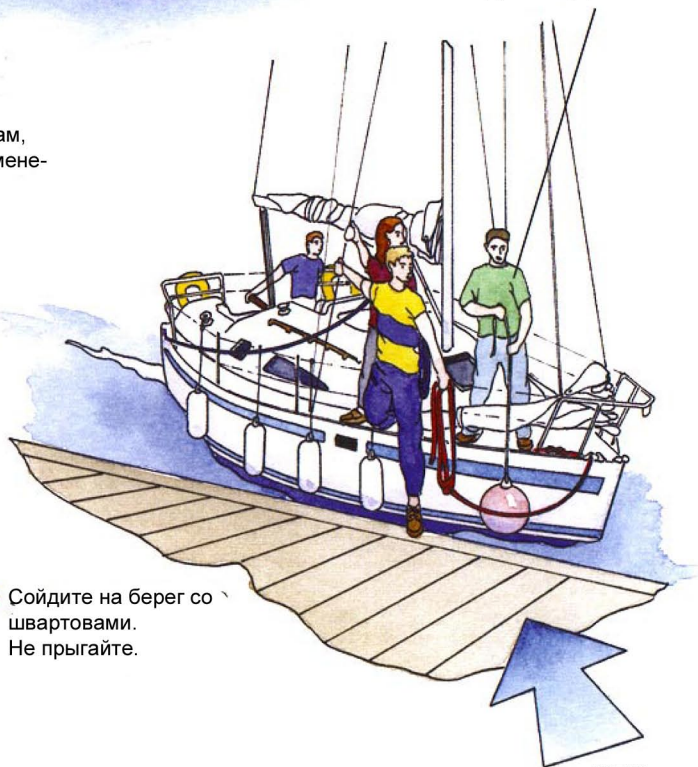

- 4 Сойдите на берег со швартовыми. Не прыгайте.

ветер



5 Заложите шлаг на швартовную утку и будьте готовы травить или выбирать швартов.

Носовой швартов крепится спереди.



Кормовой швартов крепится сзади.

Установите шпринги, чтобы яхта не двигалась в продольном направлении.

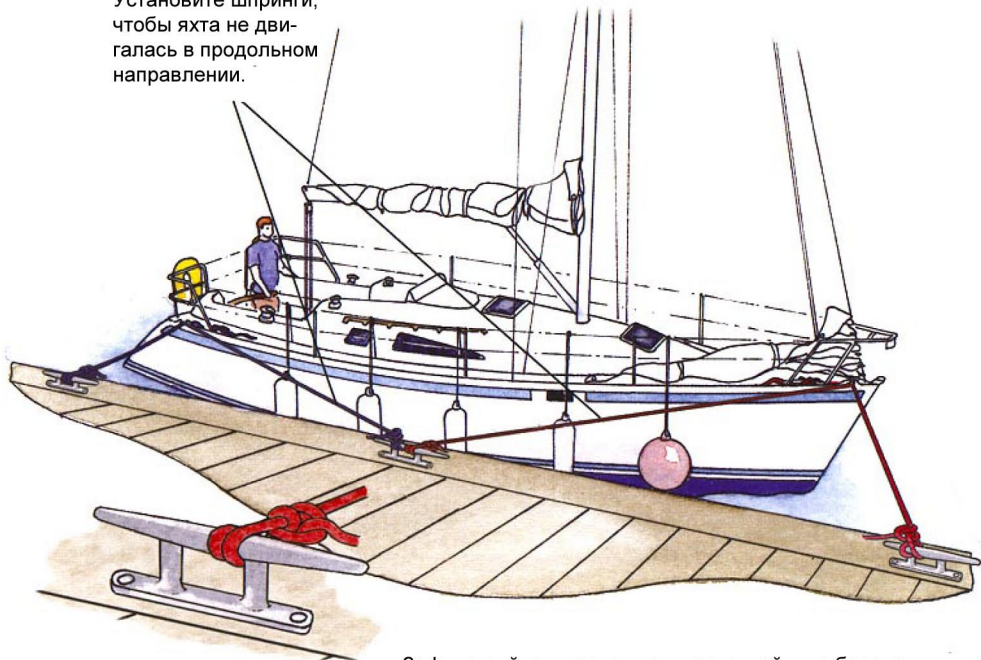

Зафиксируйте швартов на швартовной утке беседочным узлом или штыком со шлагом. Выберите слаbinу швартова.

ШВАРТОВКА ВТОРЫМ БОРТОМ

- 1 Если кто-нибудь на борту - спросите, не собираются ли они уходить в ближайшее время.
- 2 Швартуясь к другой яхте, поднимите кранцы выше обычного. Закрепитесь к яхте носовым и кормовым швартовыми, а так же шпрингами. Затем, закрепите на берегу длинные швартовы с носа и кормы. Это снизит нагрузку со швартовых первой яхты. Убедитесь, что яхты параллельны.
- 3 Убедитесь, что длина швартовых соответствует высоте прилива.

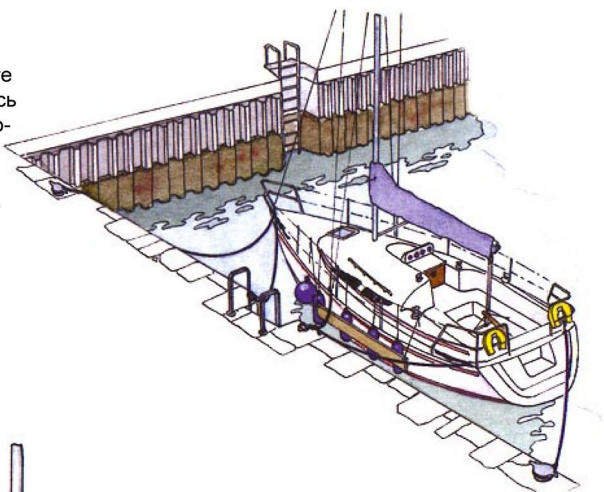

Данное приспособление (доска с кранцами) защитит корпус от повреждений выступами.

Отход бортом

Заведите швартовы "серьгой". Короткий конец должен быть заложен на утку поверх длинного.

Если дать лодке малый вперед, то за счёт носового шпринга нос будет прижиматься, а корма отжиматься от причала.

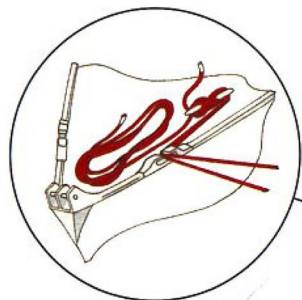

Лодке дан малый вперед, что вызывает поворот корпуса от причала. Большой кранец на носу необходим.



Швартов, заведённый "серьгой" может быть быстро отдан прямо с борта яхты.

Этот шпринг должен быть приготовлен к тому, чтобы быть убраным, когда шкипер начнет двигаться назад.

Отход от связки яхт

Один из команды готовится выбирать носовой швартов.

Новый кормовой для этой моторки проводится за кормой покидающей яхты.

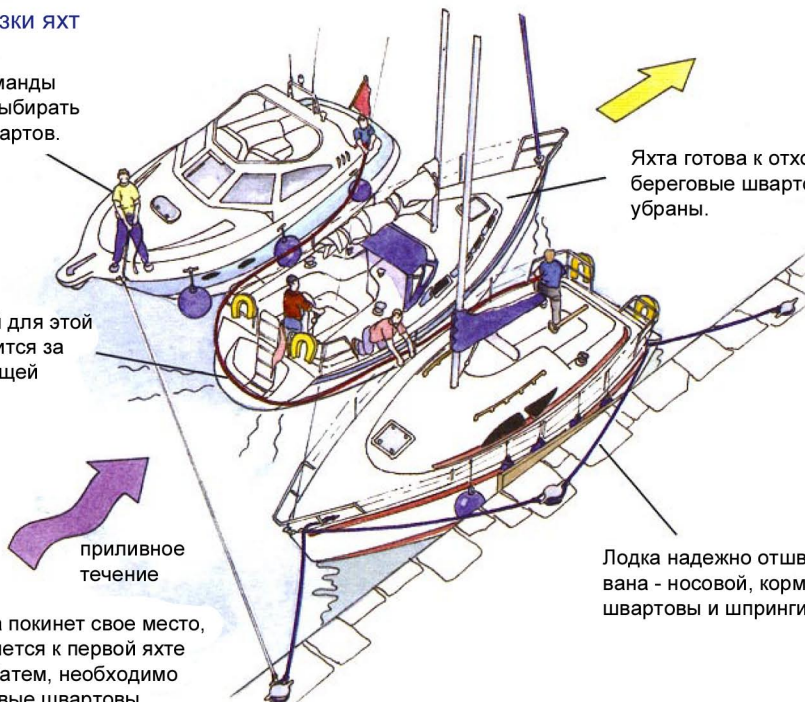

Яхта готова к отходу, береговые швартовы убраны.

Лодка надежно отшвартована - носовой, кормовой швартовы и шпринги.

Как только яхта покинет свое место, моторка подтянется к первой яхте и закрепится. Затем, необходимо завести береговые швартовы.

ШВАРТОВКА КОРМОЙ

Такой способ швартовки так же называют “швартовка по-средиземноморски” в силу широкого распространения на Средиземном море.

- 1 Приготовьте кранцы и швартовы по обоим бортам.
- 2 Один член команды готовится выловить багром муринг из воды и завести его на нос яхты.
- 3 1-2 члена команды с кормовыми швартовыми готовятся сойти на берег.

- 4 Когда яхта подойдет к причалу, сойдите на берег с кормовыми швартовыми. Не прыгайте.

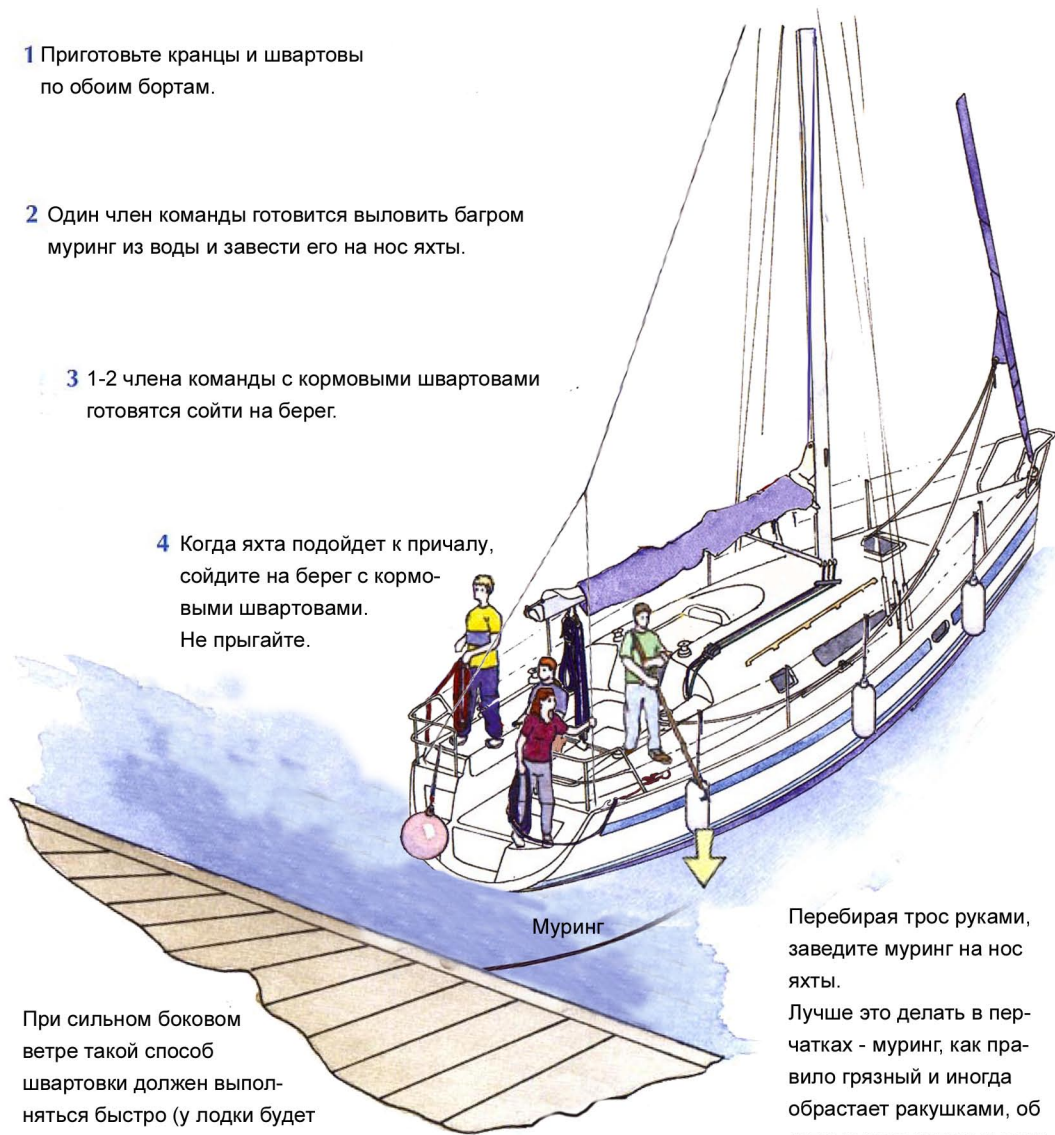

При сильном боковом ветре такой способ швартовки должен выполняться быстро (у лодки будет сносить ветром нос). Внимательно выслушайте инструктаж шкипера до швартовки.

Перебирая трос руками, заведите муринг на нос яхты.

Лучше это делать в перчатках - муринг, как правило грязный и иногда обрастает ракушками, об острые края которых можно порезать руки.

Проведите муринг через клюз под леерным ограждением. Выбирайте муринг. По команде шкипера закрепите его на носовую утку.

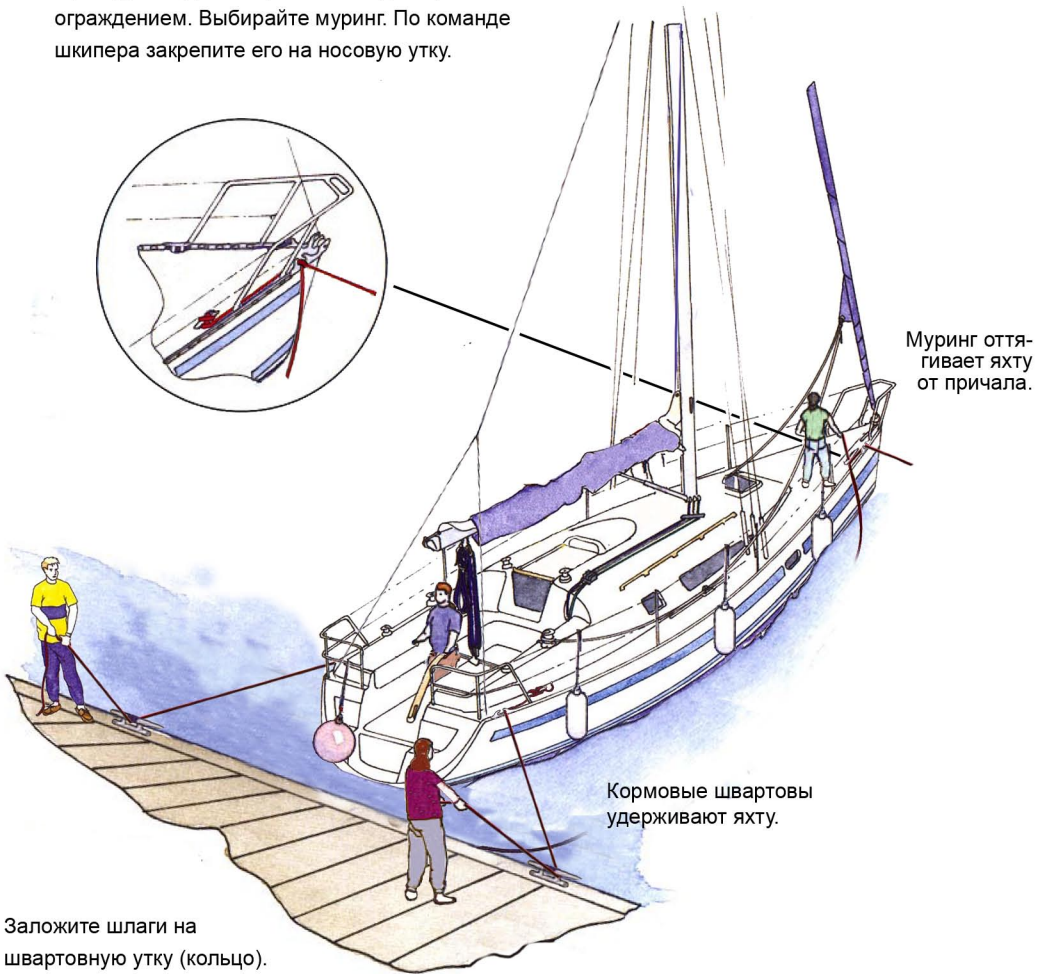

5 Заложите шлаг на швартовную утку (кольцо).

Первым закладывается наветренный швартов

6 Шкипер немного отойдёт от причала, чтобы облегчить выбор муринга.

7 После того, как муринг надёжно закреплён, шкипер будет подходить к причалу ближе. Выбирайте слабинку швартовов.

8 Закрепите швартовы.

ПОСТАНОВКА НА БУЙ

- 1 Шкипер подходит к швартовному бую под тем же углом, что и уже отшвартованные к ним яхты. Как правило, против течения или ветра.
- 2 Указывайте рукой направление к бую и сообщайте рулевому расстояние до него - скорее всего он вне поля зрения рулевого.

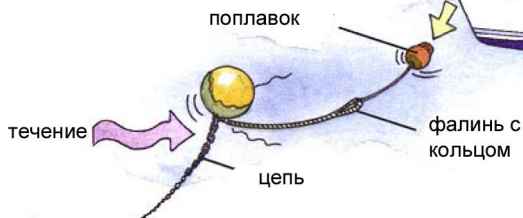
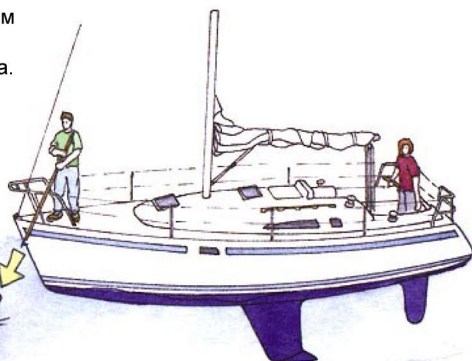

- 3 Поднимите поплавок и найдите петлю на фалине.

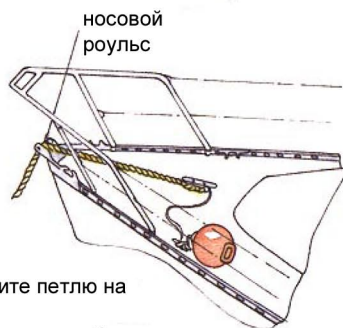

- 4 Закрепите петлю на утке. Проведите трос бую через носовой роульс.

Если нет поплавка или фалиня

Приготовьтесь наклониться к бую.

- 1 Один ловит буй за кольцо, второй проводит через него конец для швартовки.



Буй может быть очень тяжелым.

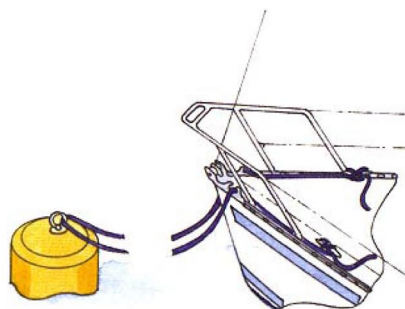

- 2 Если стоянка недолгая - заведите конец серьгой через кольцо на бую и закрепите его на носовых утках.



- 3 Если стоянка ночная - привяжите конец к бую беседочным узлом со шлагом.

Отдача якоря

Если необходимо, подсоедините буйреп с томбуем к якорю. Это, позволит легко освободить якорь, если он застрянет.

Якорь Брюса

носовой роульс

Закрепите цепь на утке. Убедитесь, что конец цепи, который идёт в рундук находится на утке поверх цепи.

буйреп

Разложите на палубе нужную длину якорной цепи (обычно требуется 4 глубины).

Подъем якоря

Если якорь застрял, освободите его, потянув за буйреп.

Выбирайте якорную цепь. Сгибайтесь в коленях, но не спине.

Шкипер будет медленно двигаться вперед, помогая выбирать цепь.

РАСХОЖДЕНИЕ СУДОВ

ПАРУСНЫЕ СУДА (Правило 12)

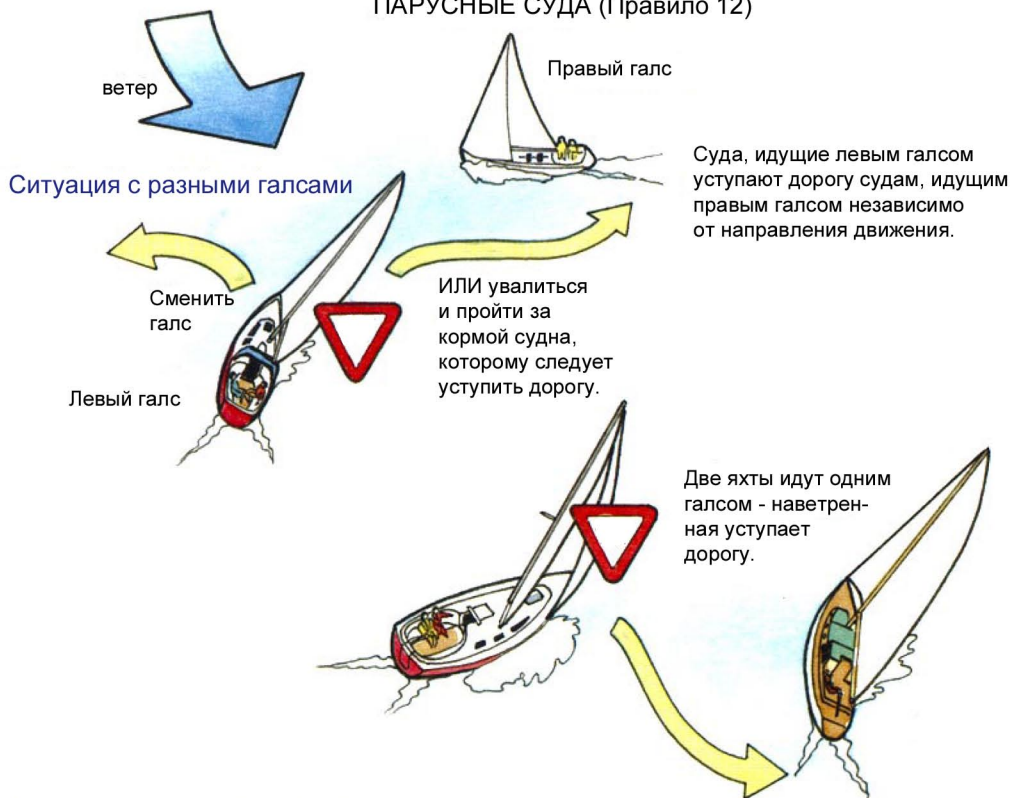

Как определить есть ли риск столкновения?



Если пеленг на судно не меняется или оно не смещается относительно неподвижного элемента яхты - есть риск столкновения.

КТО ДОЛЖЕН УСТУПИТЬ?

Встречная ситуация (Правило 14)

Оба судна берут правее, чтобы разойтись левыми бортами.

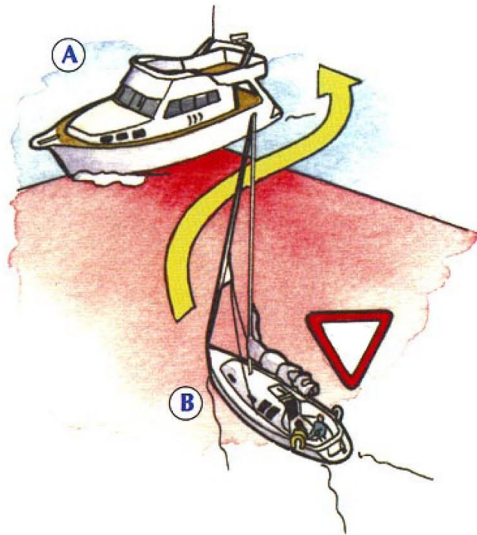
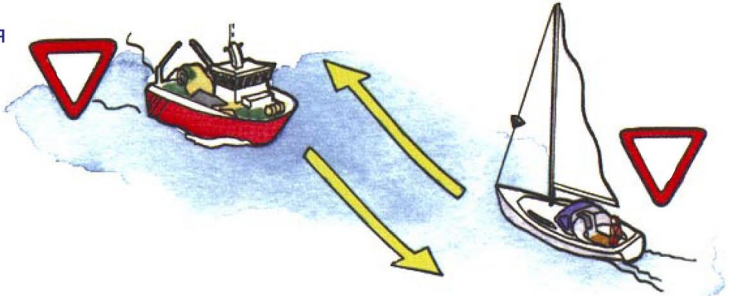

Ситуация пересечение курсов (Правило 15)

Судно "А" находится справа от судна "В". Судно "В" уступает дорогу судну "А".

Обгон (Правило 13)

Обгоняемое судно должно сохранять курс и скорость.

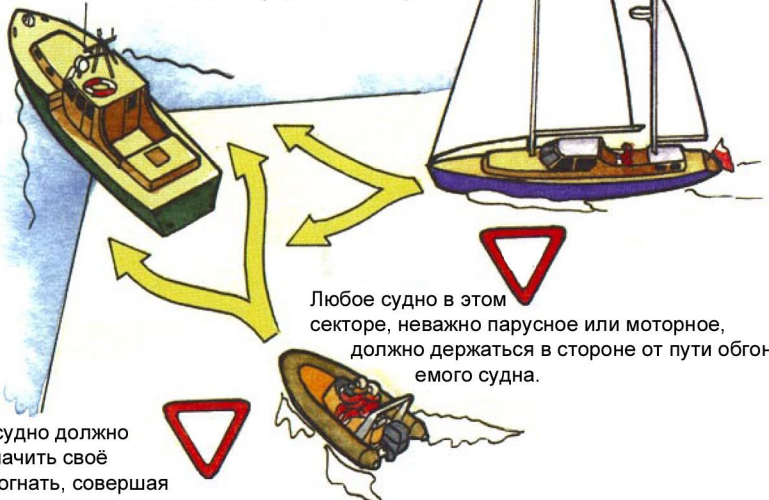

Любое судно в этом секторе, неважно парусное или моторное, должно держаться в стороне от пути обгоняемого судна.

Обгоняющее судно должно заранее обозначить своё намерение обогнать, совершая заметное и понятное изменение курса.

ВЕДЕНИЕ НАБЛЮДЕНИЯ

Дневное наблюдение

- Различные буйки и рыбацкие снасти.
- Скоростные паромы и суда.
- Плавающий мусор
- Яхты на сближающихся курсах.
 - кто должен уступить дорогу?
- Где фарватер?
 - мы вне фарватера? Не мешаемся ли мы?
 - где обозначающий фарватер буйки?
 - какая глубина?: Если слишком мелко, можно сесть на мель. Если слишком глубоко, возможно мы в фарватере.
- Слушать УКВ радио.

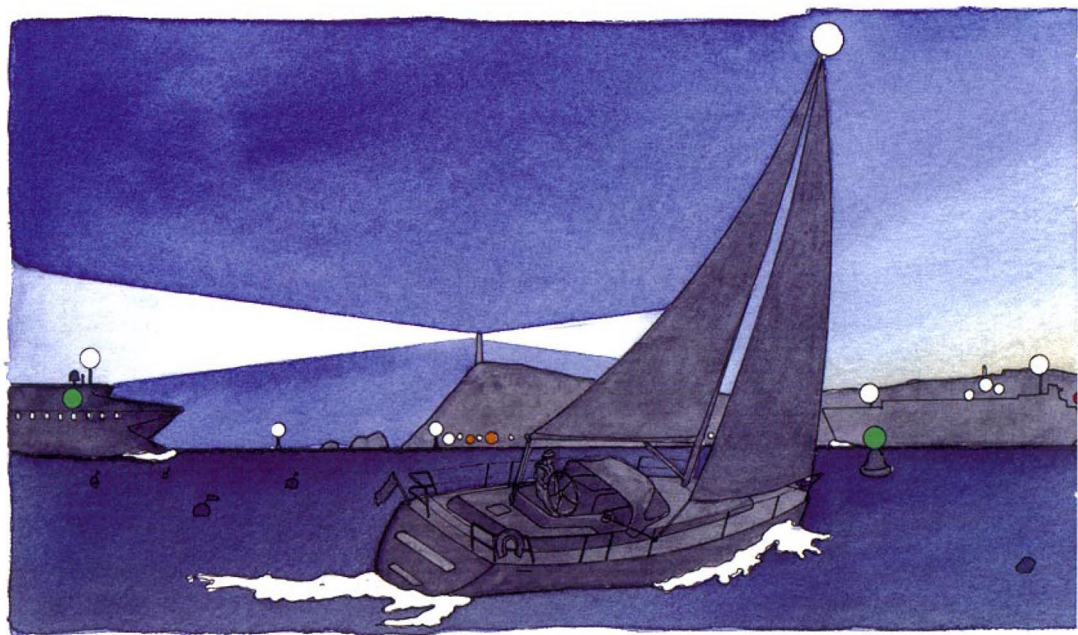
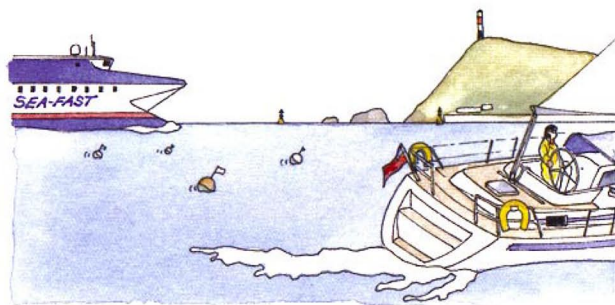

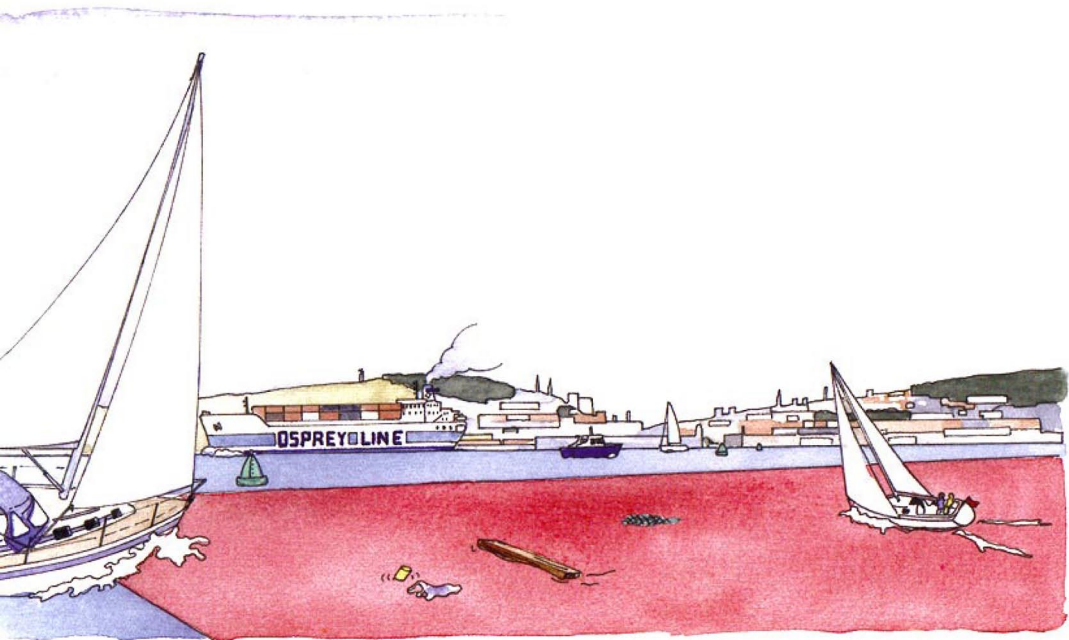

Ночное наблюдение

- Огни
 - мигающие огни - это навигационные знаки - буй, бакены, маяки.
 - немигающие огни в море - это суда.
 - около портов достаточно сложно опознать судно, буй или бакен из-за большого количества огней на берегу.
- Все на борту должны пристегнуться страховками.
- Следите за незажжёнными буйями и мусором.
- Не включайте в кают-компани свет - он мешает "ночному зрению".
- Следите за всеми двигающимися судами - не только за большими.

НЕСЕНИЕ ВАХТ

Если переход занимает больше светового дня, скорее всего вы будете нести вахты.

Хороший шкипер не будет дожидаться ночи, чтобы распределять вахты, когда все уже устало. Шкипер распределит обязанности, чтобы обеспечить комфортные условия и питание команде.

Хороший график распределения обязанностей - когда никто из команды не остается ночью один, уставший и замерзший.

Шкипер - Дима

Начальник вахты / Вахта

Вахтенные	Саша	Юля
	Денис	Ира
00:00 - 03:00	Вася	
03:00 - 06:00	Юля	
06:00 - 09:00	Вася	
09:00 - 12:00	Юля	
12:00 - 15:00	Вася	
15:00 - 18:00	Юля	
18:00 - 21:00	Вася	
21:00 - 00:00	Юля	

Когда вы несете вахту, осматривайтесь вокруг. Периодически просматривайте сектор, закрытый передним парусом. Не опаздывайте на свою смену.



Если лодка под Британским флагом, то в портах флаг необходимо поднимать в 8:00 (летом) и в 9:00 (зимой). Спускается флаг в 21:00 или на закате, в зависимости от того, что наступает раньше. В море флаг должен быть поднят и днём и ночью.

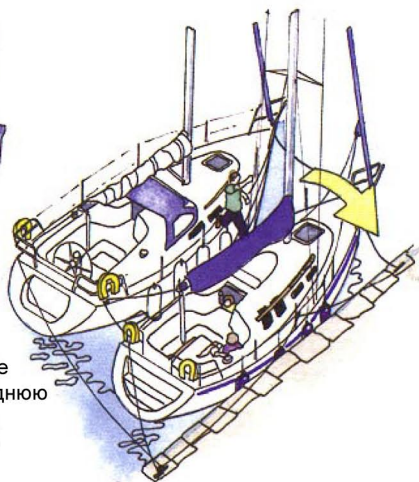

Прежде чем причалить вторым бортом, спросите разрешения. Сходите на берег через переднюю часть яхты. Постарайтесь никого не разбудить.



Не пользуйтесь гальюнами в маринах если у вас нет сточной цистерны (современные круизные яхты как правило, оснащаются ими)



Не бросайте за борт объедки, очистки и т.п., даже если они био-разлагаемы.



Не выбрасывайте мусор в море.

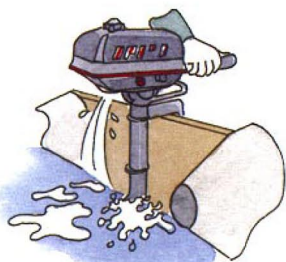

Не допускайте попадания в воду масла, дизельного топлива, краски или других химикатов.

ИСПОЛЬЗОВАНИЕ НАДУВНОЙ ЛОДКИ

Каждый год все больше происшествий случается, когда команда переправляется на берег на *тузике* (надувной лодке), поэтому:

Надевайте спас.жилеты. Не перегружайте лодку - лучше сплывать дважды, если это потребуется.



Имейте на борту тузика вёсла, насос и запасное топливо для подвесного мотора. На всякий случай.

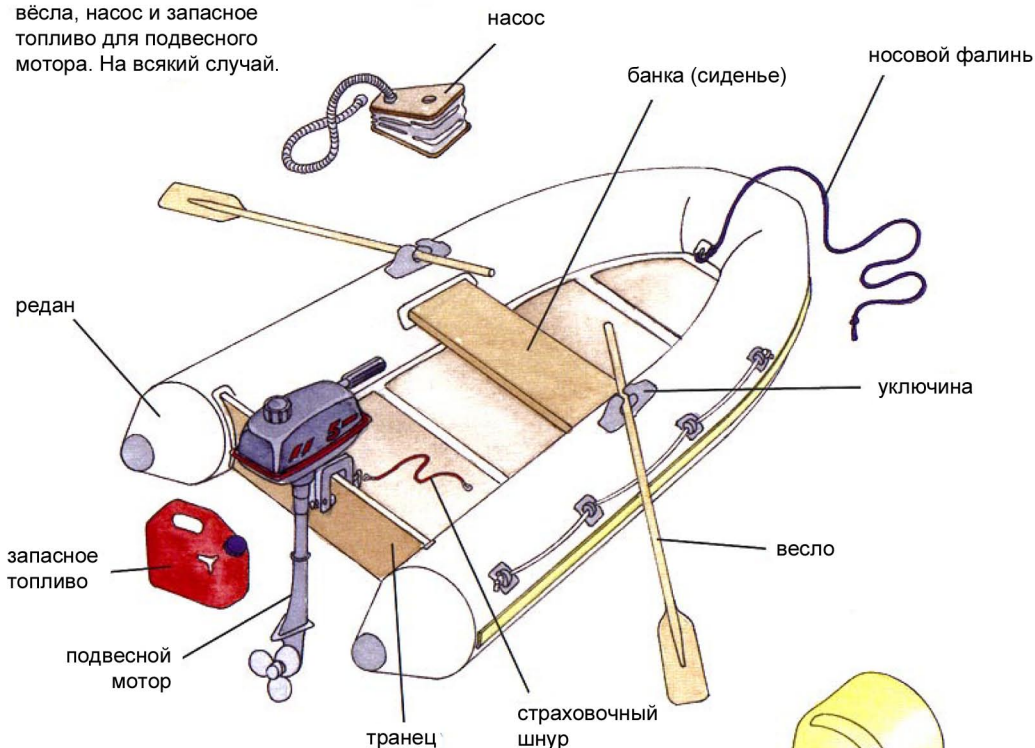

Якорь на борту - не лишнее.

Имейте на борту ящик с:

- инструментами
- черпаком
- сигнальными ОГНЯМИ
- фонарём
- свечой зажигания
- переносной УКВ радией

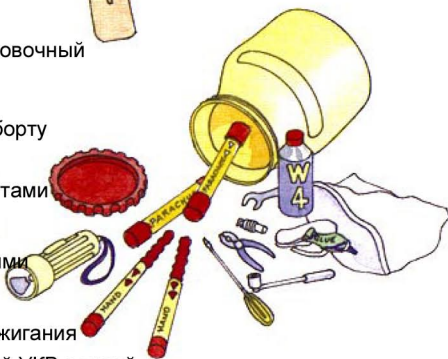

Распределяйте вес равномерно



Одевайте спас.жилеты и не перегружайте лодку.



Залезайте и вылезайте аккуратно.

Вставьте вёсла в уключины. Двигайтесь плавно.

течение

Если сильное течение сносит лодку, то направьте нос лодки против течения и двигайтесь "боком".

ОБЕСПЕЧЕНИЕ ЛИЧНОГО КОМФОРТА



Лучше не иметь изделий из хлопка под непромокающей одеждой, т.к. хлопок впитывает влагу. Во влажной одежде можно замёрзнуть.



Используйте головной убор, солнцезащитные очки и крем для защиты от солнца.



Чтобы уменьшить влияние морской болезни, исключите алкоголь и жирную еду перед выходом.

Держите себя в тепле

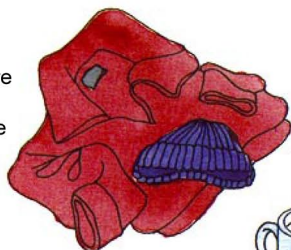

Пейте воду, чтобы избежать обезвоживания

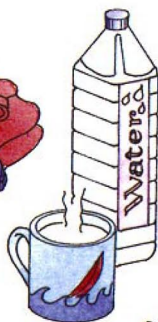

браслет от морской болезни



таблетки от морской болезни

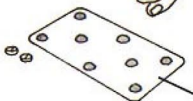

Спасательные жилеты

Современные спасательные жилеты автоматически надуваются при падении в воду. Закрепите его на себе с помощью ремешков с карабинами.

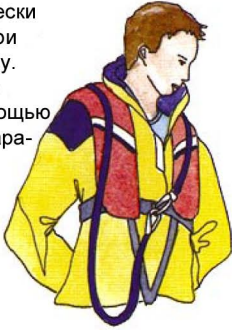

Жилет с начальной плавучестью поддержит выпавшего за борт, если тот в сознании и может плавать. Плавучесть можно увеличить, поддув воздуха в жилет через клапаны.



DoT жилеты встречаются на больших кораблях и паромах. Громоздкие и некомфортные.



Для детей необходимы специальные жилеты, подбираемые по размеру ребёнка.



Жилеты, не подходящие по размеру опасны, так как могут не удержать человека над поверхностью воды. Используйте застёжки и ремешки на жилете, чтобы он не соскочил при падении в воду.

Страховка

Отрегулируйте страховочную сбрую. Страховка должна плотно сидеть.

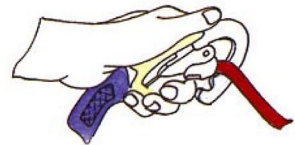

Пристегивайтесь к:

- страховочному лееру
- страховочным кольцам
- вантам и штагам

НЕ пристегивайтесь к:

- Тросам
- Леерному ограждению и всему остальному

Пристегнитесь к страховочному лееру с наветренной стороны прежде чем покидать кокпит.



ДЕЙСТВИЯ ПРИ СИТУАЦИИ “ЧЕЛОВЕК ЗА БОРТОМ”

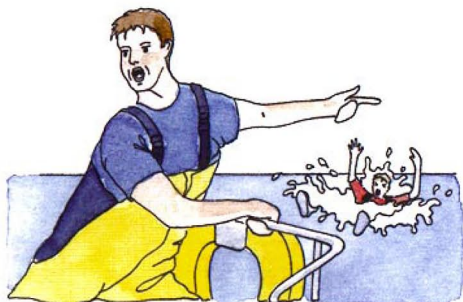

- 1 Первый заметивший человека за бортом кричит “человек за бортом” и показывает рукой в его направлении.



- 2 Бросьте человеку за бортом спасательный круг и буй-марку.

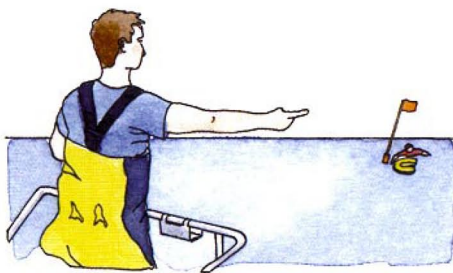

- 3 Не сводите с него глаз и постоянно указывайте направление до него.



- 4 Приготовьте бросательный конец.



- 5 Шкипер подойдет к пострадавшему бортом с наветренной стороны. Обвяжите конец вокруг него. Поднимите его на борт по лестнице на борту или корме или, если он не в состоянии подняться самостоятельно - обвяжите вокруг него фал и поднимите его лебедкой.

Причины возникновения пожара

Курение
внутри
яхты



Хранящиеся на
яхте растворители,
краски и т.п.



Газ, скапливающийся
в трюме.



Повреждённая
электропроводка

Огнетушители

Порошковый - не тушите им горючие жидкости
Углекислотный - хорош для закрытых пространств.
Воздушно-пенные - хороши для горючих жидкостей



Горячий жир
при готовке
пищи



Борьба с пожаром

Направьте огнетушитель на
источник пламени



Противопожарная
кошма (одеяло)

Её можно использовать для
тушения пожара на камбузе....



...или для тушения
одежды.

Разбрызгивание воды часто
более эффективно, чем
выливание всего ведра
в одно место за раз.



СИГНАЛ БЕДСТВИЯ

Подавайте сигнал бедствия *только* в случае неизбежной опасности для жизни людей.

Установите на УКВ радио:

- 16-й канал
- Полную мощность

Прежде чем говорить в микрофон, нажмите тангентту передачи. После завершения передачи скажите "over".



Цифровое
сообщение DSC

Сигнал бедствия для устройств с DSC

Нажмите и удерживайте кнопку "DISTRESS" в течении 5 секунд для подачи сигнала бедствия.

СИГНАЛ БЕДСТВИЯ

"MAYDAY, MAYDAY, MAYDAY

This is yacht Puffin (повторите 3 раза)

MAYDAY yacht Puffin"

СООБЩЕНИЕ

"MAYDAY yacht Puffin (сообщите MMSI)

In position (сообщите широту и долготу с GPS)

Сообщите что произошло

Require immediate assistance. (кол-во человек на борту) persons on board.

Сообщите прочую необходимую информацию (покидаем судно на спас.плоту). OVER

Голосовое сообщение

Плавающая жёлтая дымовая шашка

- Только для дневного использования
- Используйте в пределах 3-х миль от спасателей
- Бросайте шашку по ветру



Облако держится 3-4 минуты

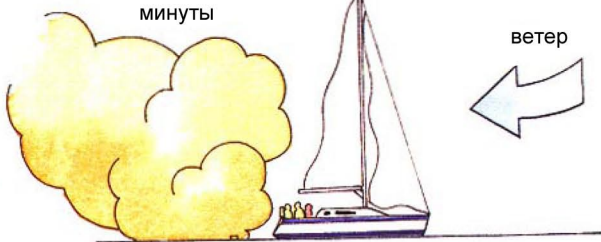

Ручная дымовая шашка

Облако держится около 1 минуты

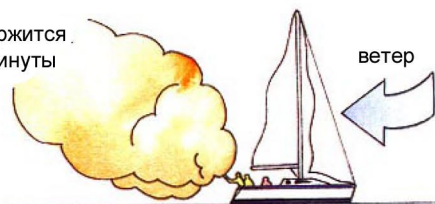

Оранжевый дым хорошо заметен со спасательного вертолёта.

Красный ручной сигнальный факел

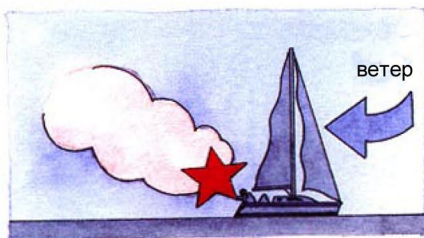

- Для дня и ночи.
- В пределах 3-х миль от спасателей

Держите факел горизонтально по ветру, чтобы не повредить руки.



Держите только за ручку - металлический корпус раскаляется.

Красная ракета с парашютом

Снимите колпачок



угол в 10° по ветру

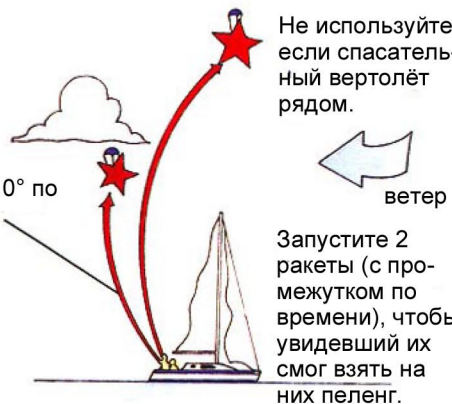

Не используйте, если спасательный вертолёт рядом.

Запустите 2 ракеты (с промежутком по времени), чтобы увидевший их смог взять на них пленг.

ПОКИДАНИЕ ЯХТЫ НА СПАС. ПЛОТЕ

Спасательный плот должен находиться в пластиковом коробе на палубе. С гидростатическим устройством он автоматически раскроется если лодка затонет. Используйте спасательный плот только если нет никакой возможности остаться на борту яхты.

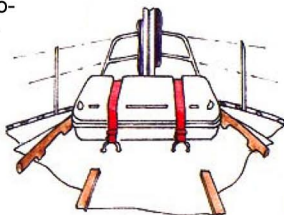

Храните спасательный плот в рундуке. Не размещайте на нём другие вещи.

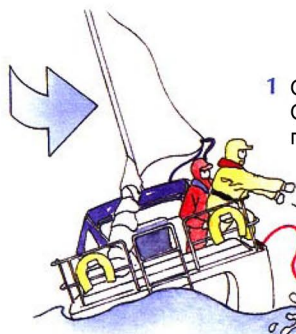
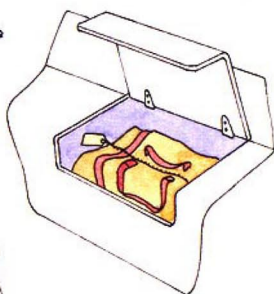

1 Отправьте сигнал бедствия. Оденьте жилеты, приготовьтесь покинуть яхту.

2 Проверьте, что литья привязан.



4 Потяните за литья, чтобы надуть плот

3 Бросьте плот в воду на подветренную сторону.

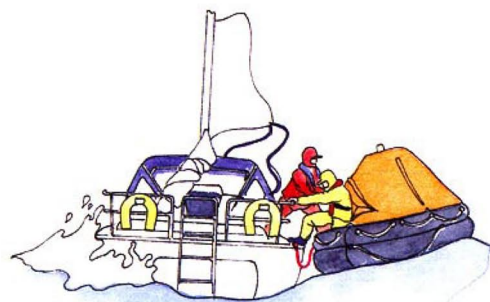

6 Помогите другим забраться на плот. Старайтесь остаться сухим. Не прыгайте в воду.

5 Первым на плот переходит самый тяжелый из экипажа, для придания плоту устойчивости.

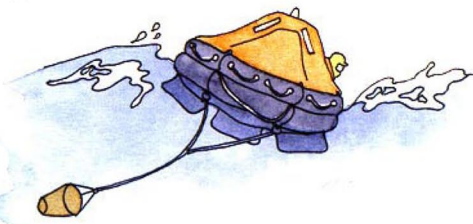

7 Возьмите с собой необходимые вещи: питьевую воду, еду, аптечку, тёплые вещи, спальник и т.п.



8 Обрежьте литья и бросьте в воду плавучий якорь, чтобы увеличить устойчивость и уменьшить дрейф. Примите таблетки от морской болезни.

Чемоданы больше подходят для круизных лайнеров, чем для яхты.

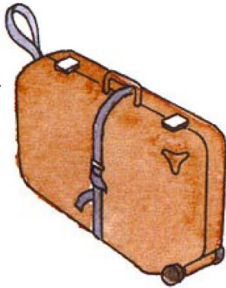

Берите с собой только нужную одежду. Неплохо упаковать её в непромокаемый пакет.

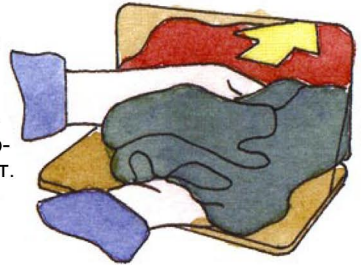

Экономьте воду. Закрывайте кран, когда её не используете.



Экономьте электричество. Выключайте свет, когда он не нужен.

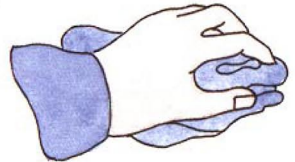
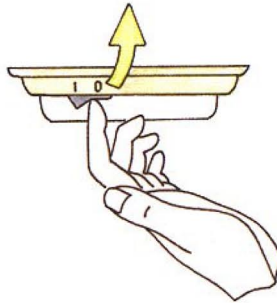

Убирайте за собой!



Выключите газ после использования

Перекройте подводку газа к плите.

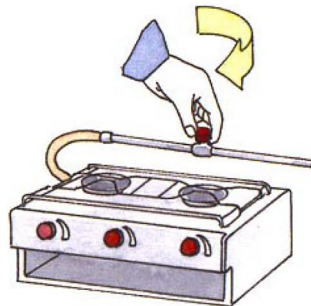

Закрутите кран на баллоне.

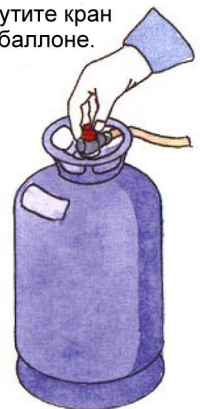

Не оставляйте газ зажжённым.

ГАЛЬЮНЫ

Существуют разные устройства морских туалетов (*гальюнов*). Ниже показана наиболее распространённая. Шкипер обычно показывает команде как им пользоваться. Если что-то непонятно - лучше спросите!

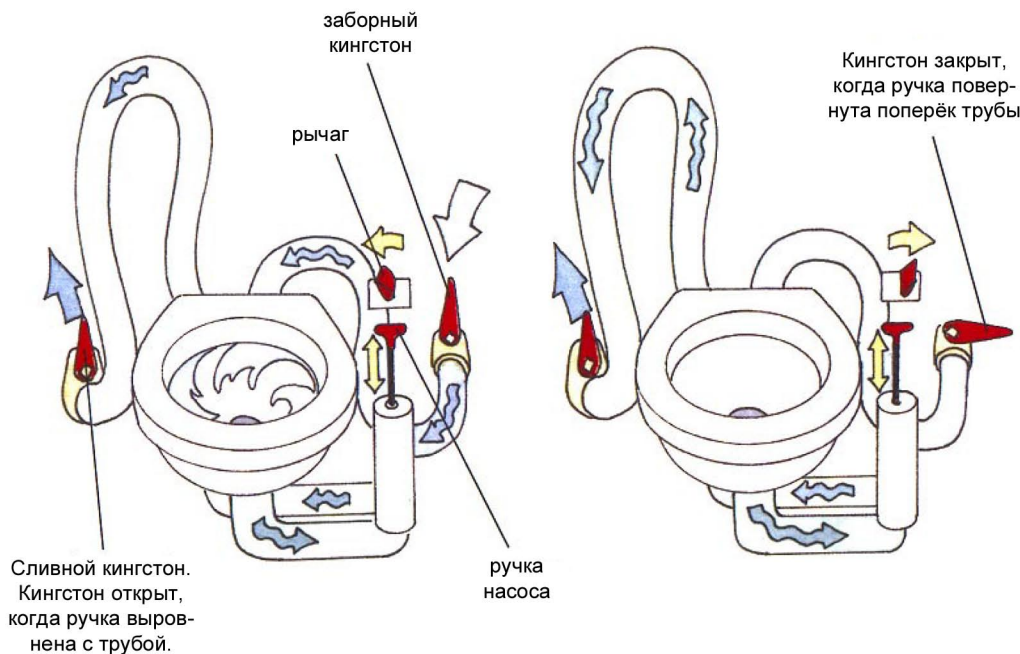

- 1 Для смыва сначала откройте оба кингстона - заборный и сливной.
- 2 Переведите небольшой рычаг на насосе влево и качните насосом около 10 раз, чтобы слить всё в море или в сточную цистерну.
- 3 Переведите рычаг вправо и выкачайте насосом всю воду из унитаза.
- 4 Закройте кингстоны.

Посторонние предметы могут засорить гальюн. Однако он не засорится, если следовать простому правилу: в унитаз должно попасть только то, что было съедено.

Прочистка гальюна обычно стоит 500 €. Дорого? Пусть тогда прочищает тот, кто устроил засор!

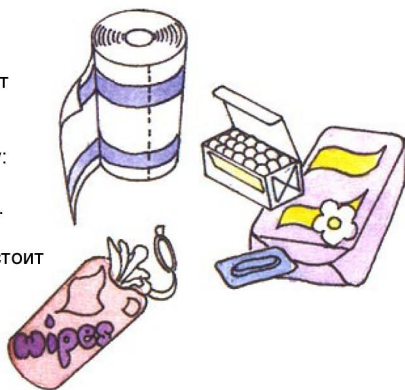

Золотые морские правила

- Все вещи должны быть зафиксированы
- Все ящики и люки - закрыты
- На штурманском столе лежит только одна карта. И никаких напитков или мокрой одежды рядом.

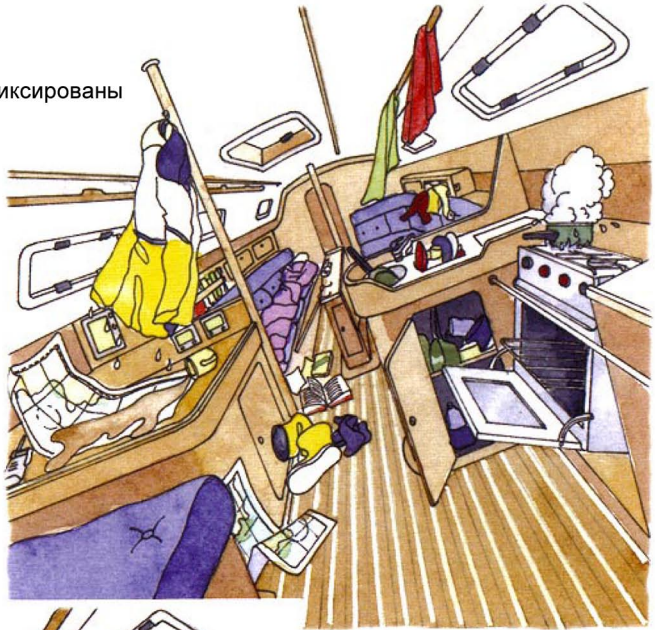

- На камбузе немедленно вытирайте разлитую жидкость
- Кладите вещи на своё место
- Не тратьте зря воду и электричество
- Не мешайте команде, отдыхающей от вахты

ПРОГНОЗЫ ПОГОДЫ

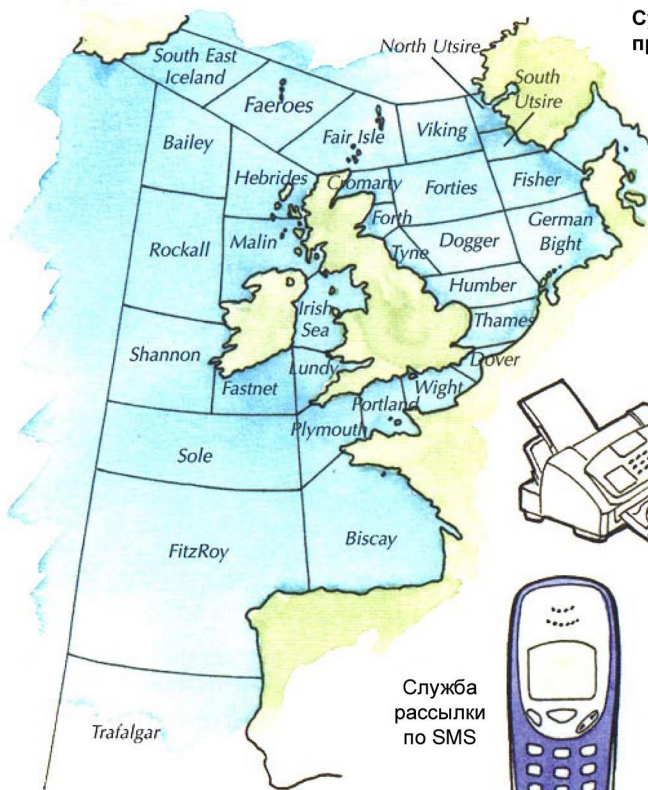

Существует много способов узнать прогноз погоды.



Передаваемая береговой охраной информация по УКВ



Метеофакс



Служба рассылки по SMS



Прогнозы по телефону

Для того, чтобы выяснить способы получения прогноза в конкретном регионе, читайте соответствующие альманахи и лоции.

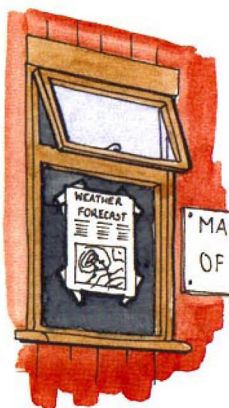

В офисах многих портов и марин вывешиваются прогнозы.

Интернет

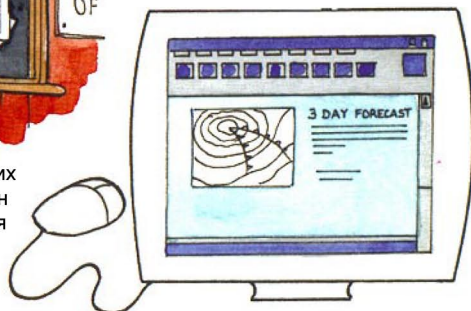

Телетекст



Местные радиостанции

ШКАЛА СИЛЫ ВЕТРА БОФОРТА



1 Тихий 1 - 3 узла
Лёгкая рябь.
Ложиться в дрейф или идти под двигателем.

2 Лёгкий 4 - 6 узлов
Маленькие волны.
Полный грот и большой стаксель.

3 Слабый 7 - 10 узлов
Редкие небольшие "барашки" на волнах.
Полная парусность.

4 Умеренный 11 - 16 узлов
Высота волн до 1,5м. Много барашек.
Необходимо уменьшить стаксель.

5 Свежий 17 - 21 узел
Волны около 2м, много белых барашек.
Необходимо взять риф на гроте.

6 Сильный 22 - 27 узлов
Волны около 3м. Образуется водяная пыль.
Грот - рифить, стаксель - уменьшить.

7 Крепкий 28 - 33 узла
Гребни волн срываются ветром, пена с гребней
начинает вытягиваться в полосы.
Сильно зарифленный грот, маленький стаксель.

8 Очень крепкий 34 - 40 узлов
Сильное волнение на море. Длинные полосы
пены покрывают склоны волн.
Сильно зарифленный грот, штормовой стаксель.

9 Шторм 41 - 47 узлов
Волны 7м. Водяная пыль снижает видимость.
Трисель и штормовой стаксель.

10 Сильный шторм 48 - 55 узлов
Очень высокие волны, море покрыто слоем пены
Выживание в зависимости от ситуации.

Стороны и направления

Подветренная	Windward	Правая	Starboard
Наветренная	Leeward	Левая	Port
Скула	Bow	Спереди	Ahead
Траверз	Beam	Сзади	Astern
Задняя четверть	Quater		

Устройство парусной яхты

Бак	Forecastle	Палуба	Deck
Брашпиль	Windlass	Поручни	Grabrails
Ватерлиния	Waterline	Руль	Rudder
Гребной винт	Propeller	Румпель	Tiller
Потопчина	Sidewalk	Рундук	Locker
Киль	Keel	Скег	Skeg
Клюз	Fairlead	Спрейхуд	Sprayhood
Кокпит	Cockpit	Стойка леерного ограждения	Stanchion
Кормовой рейлинг	Pushpit		
Лестница	Ladder	Транец	Transom
Леерное ограждение	Guard rails	Тент над кокпитом	Bimini
Люк	Hatch	Утка	Cleat
Надводный борт	Topsides	Фальшборт	Toe rail
Нос	Bow	Штурвал	Steering weel
Носовой рейлинг	Pulpit		

Принадлежности

Буй-марка	Danbuoy	Тузик	Dinghy
Буйреп	Tripping line	Швартовы	Mooring lines
Кранец	Fender	Шпринг	Spring
Спасательный плот	Liferaft	Якорь	Anchor
Трап	Gangway		

Такелаж

Ахтерштаг	Backstay	Погон	Mainsheet
Брас	Guy	гика-шкота	traveller
Ванты	Shrouds	Ползун	Gib car
Вертлюг гика	Gooseneck	стаксель-шкота	
Гак	Rams horn	Риф	Reef
Гик	Boom	Риф-кренгельс	Reefing cringle
Гика-шкот	Mainsheet	Риф-шкентель	Reefing pennant
Грот	Mainsail	Ручка лебёдки	Winch handle
Грота-шкот	Outhaul	Стаксель	Foresail (jib, genoa)
Завал-галь	Preventer	Стаксель-шкот	Jib sheet
Кулачковый стопор	Camcleat	Стопор	Jammer
Лебёдка	Which	Топ мачты	Masthead
(с самозахватом)	(self-tailing)	Топенант	Topping lift
Лик-паз	Groove	Трисель	Trisail
Люверсы	Reefing points	Фал	Halyard
Мачта	Mast	Форштаг	Forestay
Оттяжка гика	Kicker	Штаг-пирс	Headfoil

Паруса

Колдунчики	Tell tales	Латы	Sail battens
		Система закрутки	Furling system

Шкаторины

Передняя	Luff	Галсовый	Tack
Задняя	Leech	Шкотовый	Clew
Нижняя	Foot	Фаловый	Head

Углы

Узлы

Беседочный	Bowline	Задвижной штык	Rolling hitch
Брамшкотовый	Double sheet bend	Прямой	Reef knot
Восьмерка	Figure of eight	Шкотовый	Single sheet bend
Выбленочный	Clove hitch	Штык со шлагом	Round turn and two half-hitches

Курсы к ветру

Бакштаг	Broad reach	Галфвинд	Beam reach
Бейдевинд полный	Close reach	Левентик	Head to wind
Бейдевинд крутой	Close hauled	Фордевинд	Dead run
Левый галс	Left tack	Правый галс	Right tack
Приводиться	To head up	Уваливаться	To bear away

Повороты

Оверштаг	Going about	Фордевинд	Gybing
----------	-------------	-----------	--------

Внутри яхты

Гальюн

Head

Койка

Berth

Камбуз

Galley

Каюта

Cabin

Кают-компания

Saloon